

Warmma
uunit
www.warmauunit.com

Santerit ja Eerik





Eerik

Puupihvi

CE

Warma
uunit

www.warmauunit.com

Paino: n. 1 600 - 1 650 kg
Korkeus: n. 2 200 - 2 300 mm
Lämmitysala: 55 - 100 m² - 60 - 115 m²
Hormikoko: min. ø 150 mm tai
puolenkiven hormi, T400

(Huom! Uusien hormien osalta asetusvaatimus T600.
Hormin lämpötilaluokalle saattaa olla paikkakuntakohtaisia,
rakennusvalvonnan asettamia erityisvaatimuksia)

Tuplakierto ja sytytyspelti vakiovarusteena

Lisävarusteet:

Korotusmahdollisuus (100 mm / kerros)

Leivinuunimahdollisuus

uunin koko etupuolella: syvyys n. 330 mm, leveys n. 340 mm

uunin koko takapuolella: syvyys n. 340 mm, leveys n. 290 mm

Pellettipoltin

Korvausilmajärjestelmä

Suoritusasto:

Korkeus: 2200 - 2300 mm

CO-päästöt: 0,09 %

Suojaetäisyys sivuille ja taakse:
100 mm

Savukaasun lämpötila:
99 - 93 °C

Hyötysuhde: 91 - 92 %

Max. polttopuumäärä: 7 - 7,5 kg

Lämmönluovutus aika: n. 1 vrk

A+

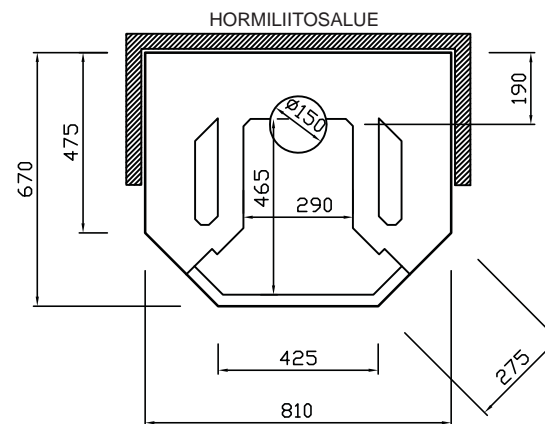

EERIK SUORAMALLI

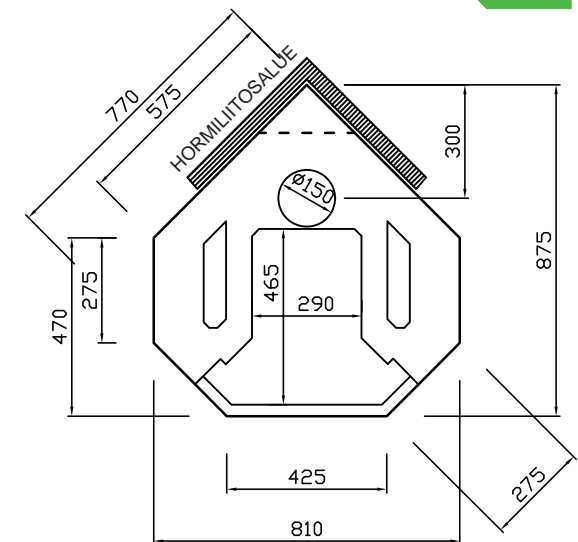

EERIK NURKKAMALLI

Eerik, korkeus 2200 mm, grafiitinharmaa matta puriste / slammaus
satiinimusta luukku, musta alasarja, ilman yläkranssia

Eerik pinnoitusesimerkit

korkeus: n. 2000 - 2300 mm
leveys: n. 810 mm
kuvien mittakaava 1:20



www.warmauunit.com

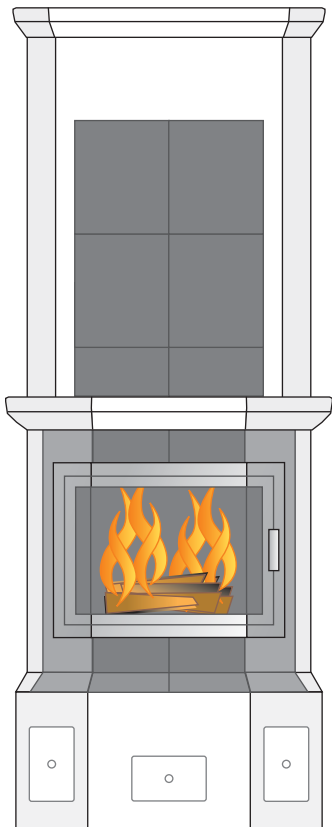

Perusmalli

Luonnonkivellä

Väri vaihtoehdot:
www.warmauunit.com

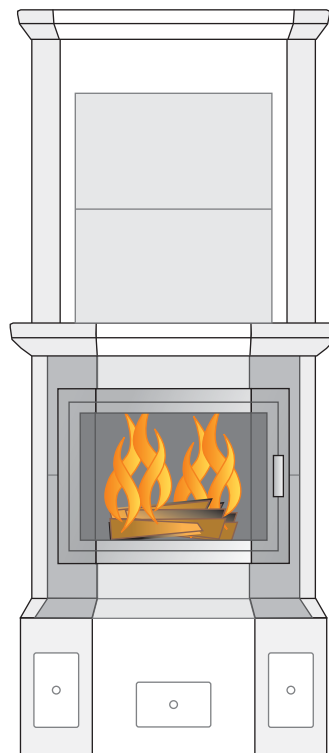

Madallettu

300x600 kaakelilla/
puristeella

madallus vain erikois-
tilauksesta: kysy tehtaalta
(korkeus n. 2000 mm)

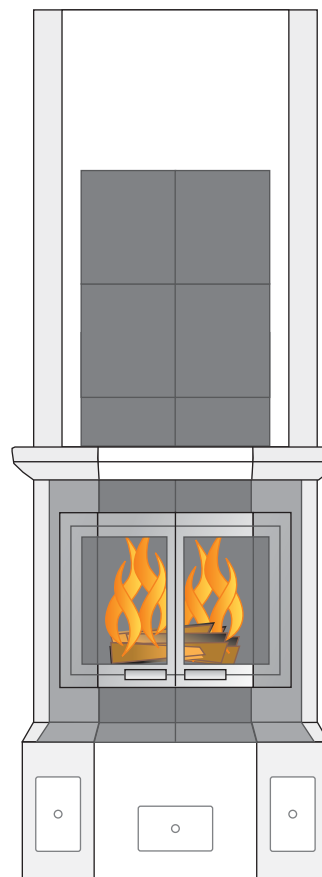

**Ilman yläkranssia
pariovisella luukulla**

lisävarusteena
1 x korotus 100 mm
(korkeus 2300 mm)

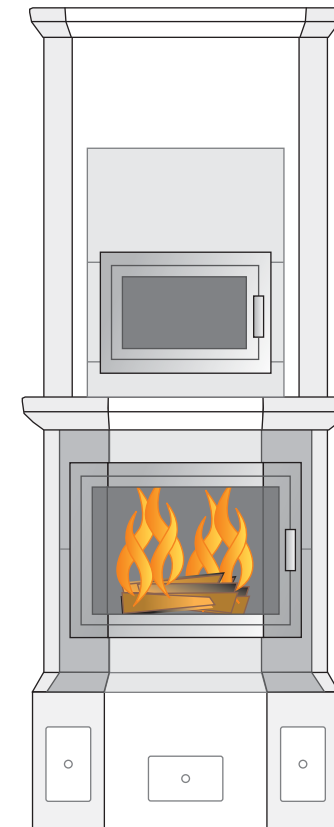

**Leivinuunillinen
malli**

300x600 kaakelilla/
puristeella

Lisävarusteena leivinuuni

Santeri 100



Puupihvi



www.warmauunit.com

Paino: n. 1 250 - 1 650 kg

Korkeus: n. 1 700 - 2 300 mm

Lämmitysala: 40 - 70 m² - 60 - 110 m²

Hormikoko: min. \varnothing 150 mm tai
puolenkiven hormi, T400

(Huom! Uusien hormien osalta asetusvaatimus T600.

Hormin lämpötilaluokalle saattaa olla paikkakuntakohtaisia,
rakennusvalvonnan asettamia erityisvaatimuksia)

Tuplakierto ja sytytyspelti vakiovarusteena

Lisävarusteet:

Korotusmahdollisuus (100 mm / kerros)

Leivinuunimahdollisuus (min. kork. 2 100 mm)

uunin koko: syvyys n. 355 mm, leveys n. 495 mm

Läpivesä

Korvausilmajärjestelmä

Suoritusasto:

Korkeus: 1700 - 2300 mm

CO-päästöt: 0,12 % - 0,11 %

Suojaetäisyys sivuille ja taakse:
100 mm

Savukaasun lämpötila:
158 - 102 °C

Hyötysuhde: 81 - 89 %

Max. polttopuumäärä: 6 kg

Lämmönluovutus aika: n. 1 vrk

A+

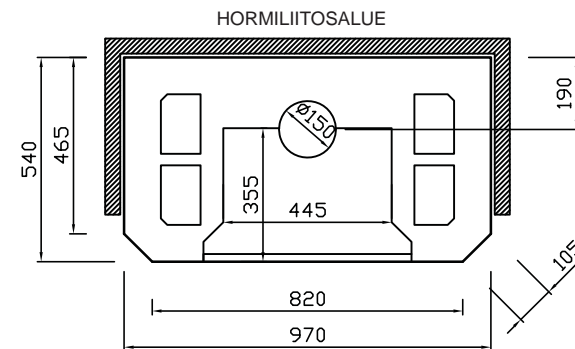

SANTERI 100 SUORAMALLI
EI NURKKAMALLIA

Santeri 100, korkeus 2000 mm

slammattu / kaakelointi medium tuhkanharmaa kiiltävä puriste

satiinimusta luukku, musta alasarja



Santeri 100

pinnoitusesimerkit

korkeus: n. 1700 - 2300 mm
leveys: n. 970 mm
kuvien mittakaava 1:20



www.warmauunit.com

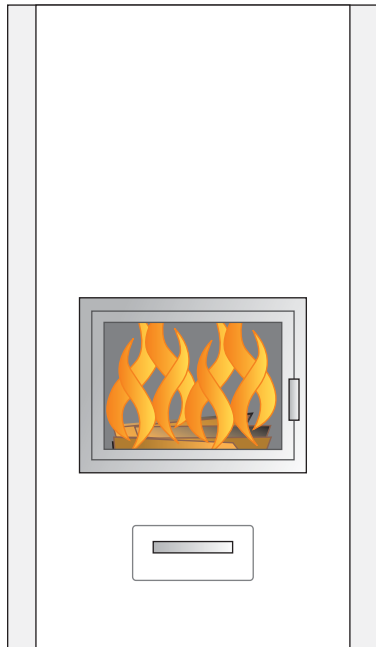

Perusmalli
slammattu

valkoinen
antiikkilaasti

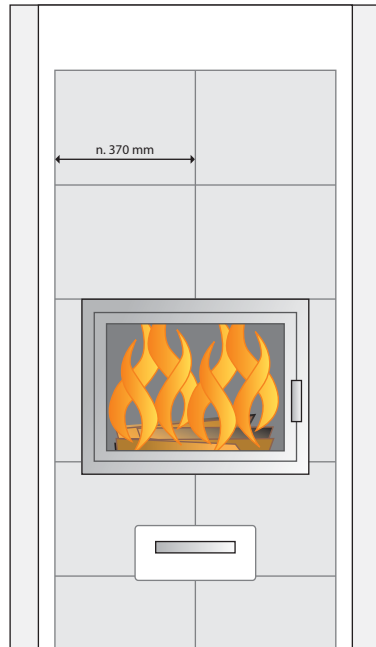

Slammattu /
kaakelointi medium

Väri vaihtoehdot:
www.warmauunit.com

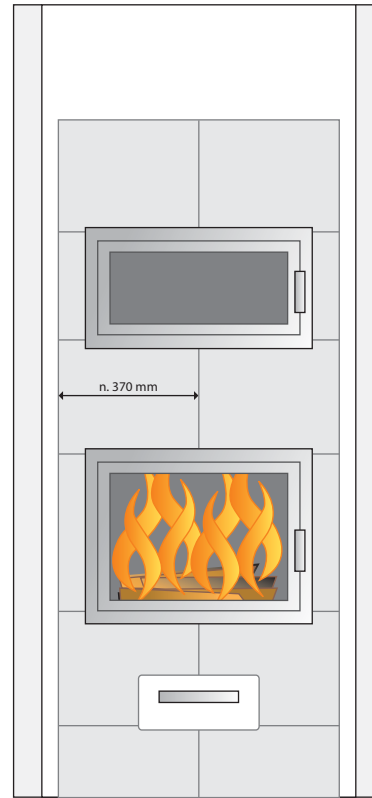

Slammattu /
kaakelointi medium

Lisävarusteena
leivinuuni
4 x korotus 100 mm
(korkeus 2100 mm)

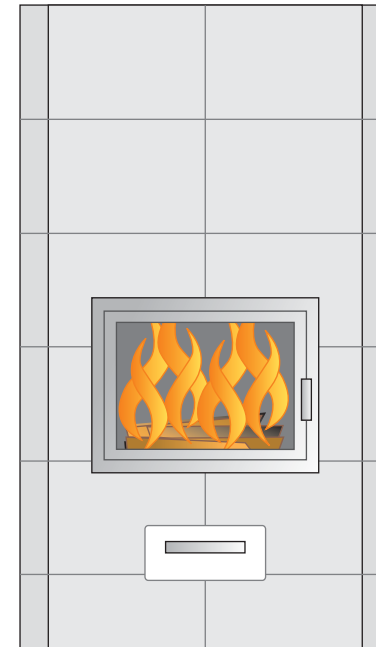

Kokonaan
kaakeloitu

Väri vaihtoehdot:
www.warmauunit.com

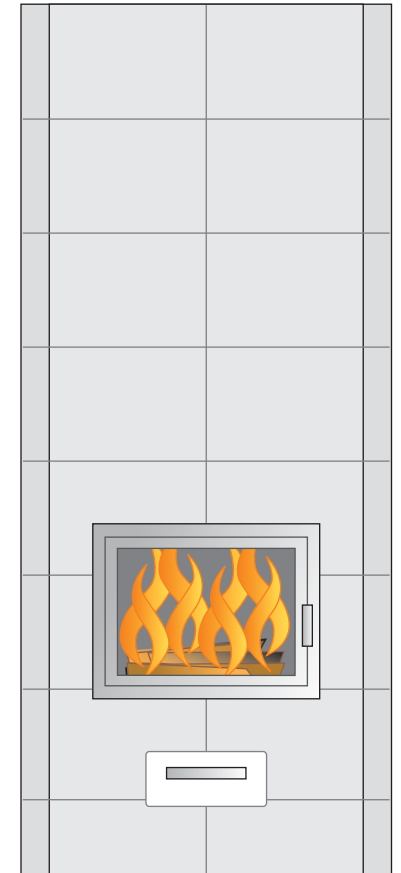

Kokonaan
kaakeloitu

6 x korotus 100 mm
(korkeus 2300 mm)

Santeri 75

Puumpöytä

www.warmauunit.com

Paino: n. 1 100 - 1 400 kg

Korkeus: n. 1 700 - 2 300 mm

Lämmitysala: 35 - 60 m² - 50 - 90 m²

Hormikoko: min. ø 150 mm tai puolenkiven hormi, T400

(Huom! Uusien hormien osalta asetusvaatimus T600.

Hormin lämpötilaluokalle saattaa olla paikkakuntakohtaisia, rakennusvalvonnan asettamia erityisvaatimuksia)

*Tuplakierto ja sytytyspelti vakiovarusteena***Lisävarusteet:**

Korotusmahdollisuus (100 mm / kerros)

Leivinuunimahdollisuus (min. kork. 2100 mm)

uunin koko etupuolella: syvyys n. 330 mm, leveys n. 340 mm

uunin koko takapuolella: syvyys n. 340 mm, leveys n. 290 mm

Pellettipoltin

Korvausilmajärjestelmä

Suoritusasto:

Korkeus: 1 700 - 2300 mm

CO-päästöt: 0,07 - 0,09 %

Suojaetäisyys sivuille ja taakse: 100 mm

Savukaasun lämpötila: 128 - 93 °C

Hyötysuhde: 88 - 92 %

Max. polttopuumäärä: 6 - 7,5 kg

Lämmönluovutus aika: n. 1 vrk

A+

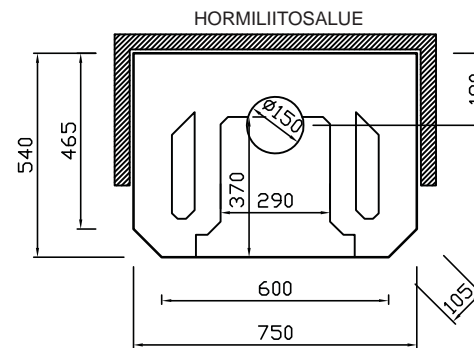

SANTERI 75 SUORAMALLI

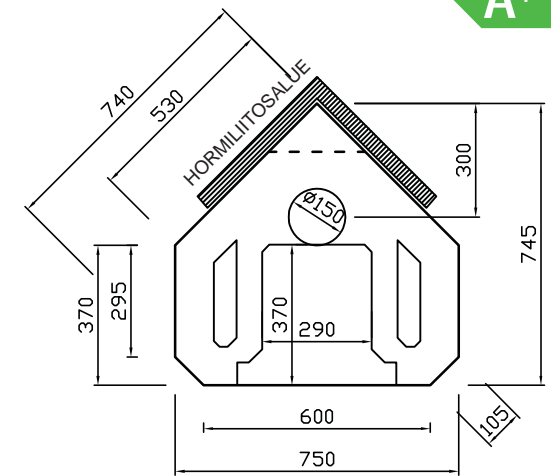

SANTERI 75 NURKKAMALLI

Santeri 75, korkeus 1700 mm

kokonaan kaakeloitu, musta/valkoinen kiiltävä, seevatut kulmat

satiinikromi luukku, musta alasarja



Santeri 75

pinnoitusesimerkit

korkeus: n. 1700 - 2300 mm
leveys: n. 750 mm
kuvien mittakaava 1:20



www.warmauunit.com

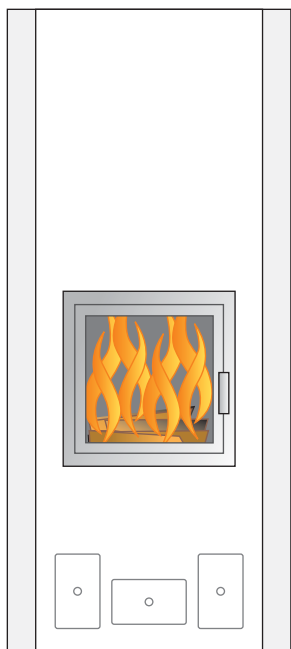

Perusmalli
slammattu

valkoinen
antiikkilaasti

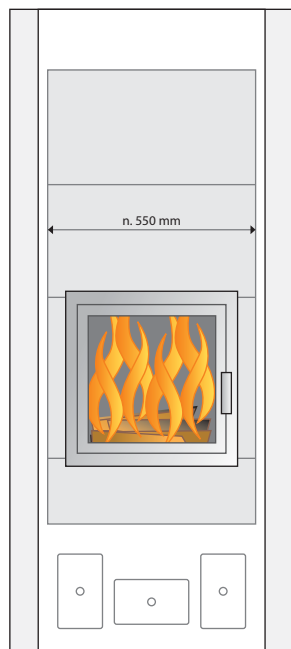

Slammattu /
kaakelointi medium

Väri vaihtoehdot:
www.warmauunit.com

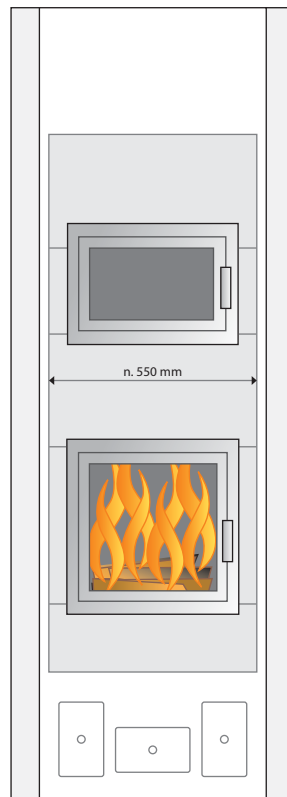

Slammattu /
kaakelointi medium

Lisävarusteena
leivinuuni
4 x korotus 100 mm
(korkeus 2100 mm)

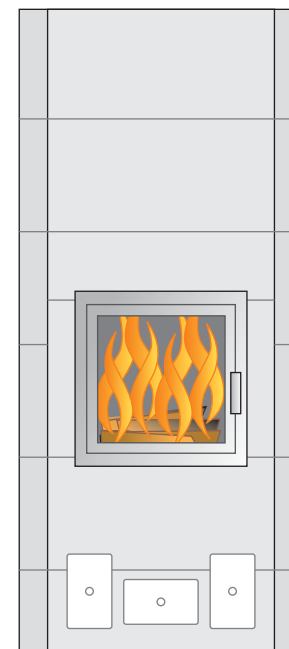

Kokonaan
kaakeloitu

Väri vaihtoehdot:
www.warmauunit.com

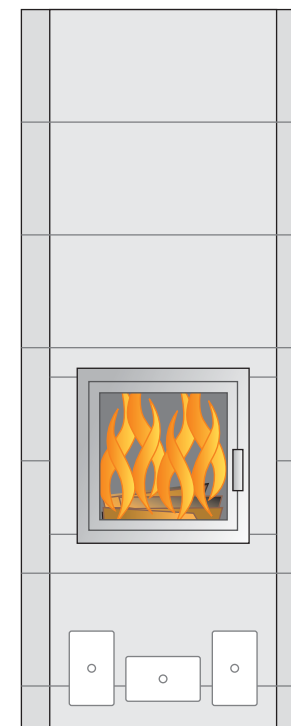

Kokonaan
kaakeloitu

2 x korotus 100 mm
(korkeus 1900 mm)

Santeri 75 Plus

Puupihvi



www.warmauunit.com

Paino: n. 1 170 - 1 400 kg

Korkeus: n. 1 800 - 2 300 mm

Lämmitysala: 40 - 70 m² - 50 - 90 m²

Hormikoko: min. ø 150 mm tai
puolenkiven hormi, T400

Tuplakierto ja sytytyspelti vakiovarusteena

Lisävarusteet:

Korotusmahdollisuus (100 mm / kerros)

Leivinuunimahdollisuus (min. kork. 2100 mm)

uunin koko etupuolella: syvyys n. 330 mm, leveys n. 340 mm

uunin koko takapuolella: syvyys n. 340 mm, leveys n. 290 mm

Pellettipoltin

Korvausilmajärjestelmä

Suoritusasto:

Korkeus: 1 800 - 2300 mm

CO-päästöt: 0,07 - 0,09 %

Suojaetäisyys sivuille ja taakse:
100 mm

Savukaasun lämpötila:
128 - 93 °C

Hyötysuhde: 88 - 92 %

Max. polttopuumäärä: 6 - 7,5 kg

Lämmönlvovutus aika: n. 1 vrk

A+

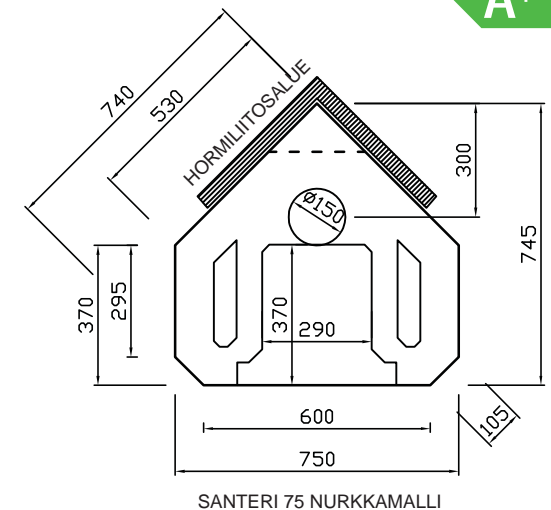
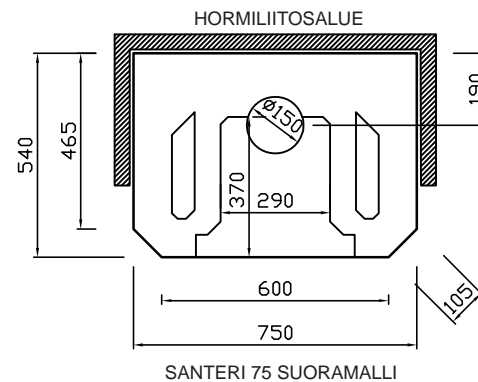

Santeri 75 Plus, korkeus 1800 mm

kokonaan kaakeloitu, musta kiiltävä, seevatut kulmat

satiinikromi luukku, musta alasarja

Santeri 75 Plus pinnoitusesimerkit

korkeus: n. 1800 - 2300 mm
leveys: n. 750 mm
kuvien mittakaava 1:20



www.warmauunit.com

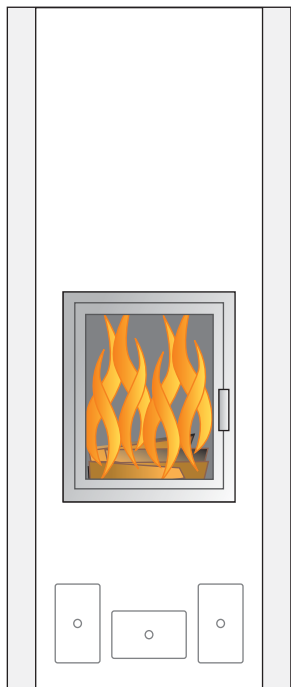

Perusmalli
slammattu

valkoinen
antiikkilaasti

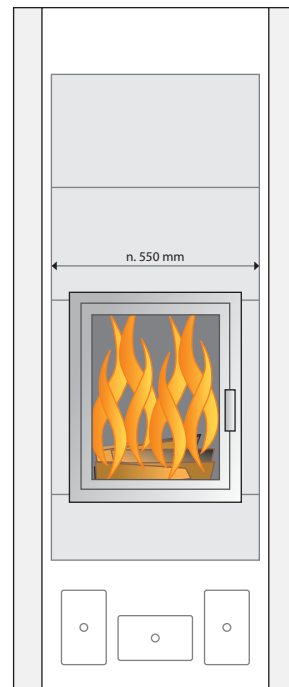

Slammattu /
kaakelointi medium

Väri vaihtoehdot:
www.warmauunit.com

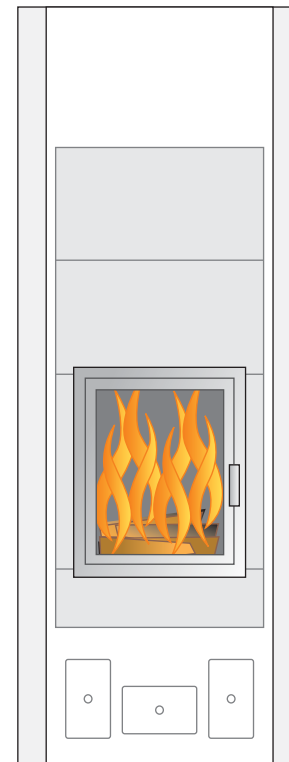

Slammattu /
kaakelointi medium

Lisävarusteena
2 x korotus 100 mm
(korkeus 2000 mm)

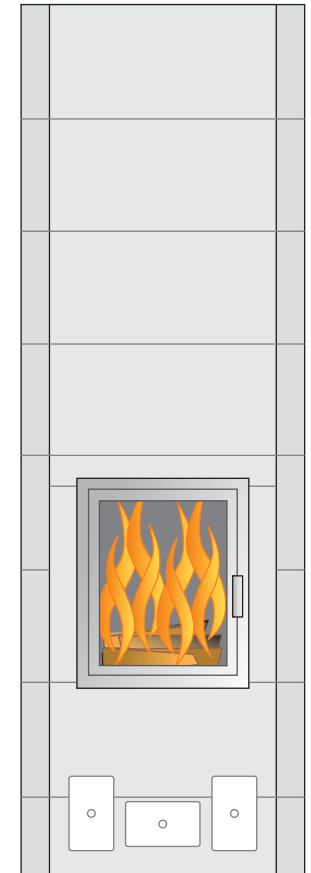

Kokonaan
kaakeloitu

5 x korotus 100 mm
(korkeus 2300 mm)