

The logo for Warmauunit features a stylized orange flame shape on the left, followed by the brand name in a bold, black, sans-serif font.

Warmauunit

www.warmauunit.com

Hilda -mallit



Hilda 100

Pumpihi

www.warmauunit.com

Paino: n. 1 300 kg

Korkeus: n. 1 700 mm

Lämmitysala: 40 - 80 m²Hormikoko: min. ø 150 mm tai
puolenkiven hormi, T400

(Huom! Uusien hormien osalta asetusvaatimus T600.

Hormin lämpötilaluokalle saattaa olla paikkakuntaakohtaisia,
rakennusvalvonnan asettamia erityisvaatimuksia)*Tuplakierto ja sytytyspelti vakiovarusteena***Lisävarusteet:**

Korotusmahdollisuus (100 mm / kerros)

Leivinuunimahdollisuus (min. kork. 2100 mm)

uunin koko: syvyys n. 355 mm, leveys n. 495 mm

Läpivesä

Korvausilmajärjestelmä

Suoritusaste:

Korkeus: 1700 - 2300 mm

CO-päästöt: 0,12 % - 0,11 %

Suojaetäisyys sivuille ja taakse:
100 mmSavukaasun lämpötila:
158 - 102 °C

Hyötysuhde: 81 - 89 %

Max. polttopuumäärä: 6 kg

Lämmönluovutusaika: n. 1 vrk

A+

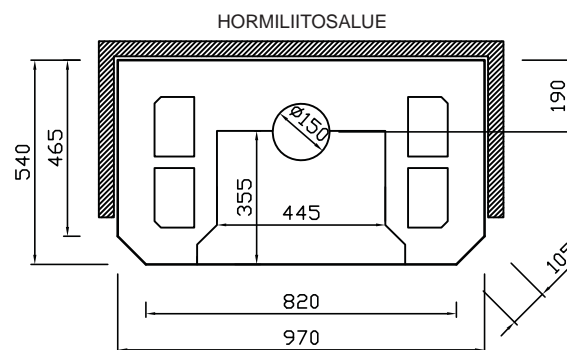

HILDA 100 SUORAMALLI
EI NURKKAMALLIA

Hilda 100, korkeus 2100 mm (korotettu), valkoinen kaakelointi
satiinikromi luukku, teräsalasarja valkoinen/kromi
lisävarusteena rintakuvio ja korvausilma

Hilda 100

pinnoitusesimerkit

korkeus: n. 1700 - 2300 mm
leveys: n. 970 mm
kuvien mittakaava 1:20



www.warmauunit.com

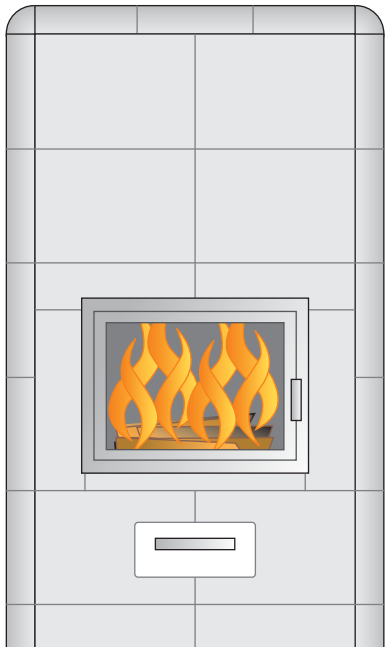

Perusmalli

Kaakeliväri:
valkoinen kiiltävä

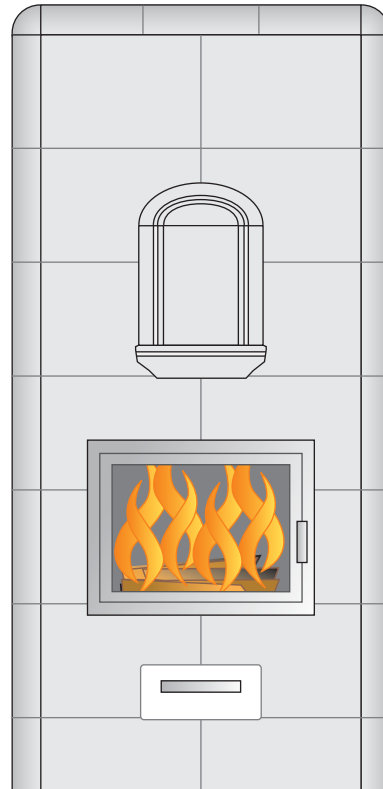

Lisävarusteena:
rintakuvio
4 x korotus 100 mm
(korkeus 2100 mm)

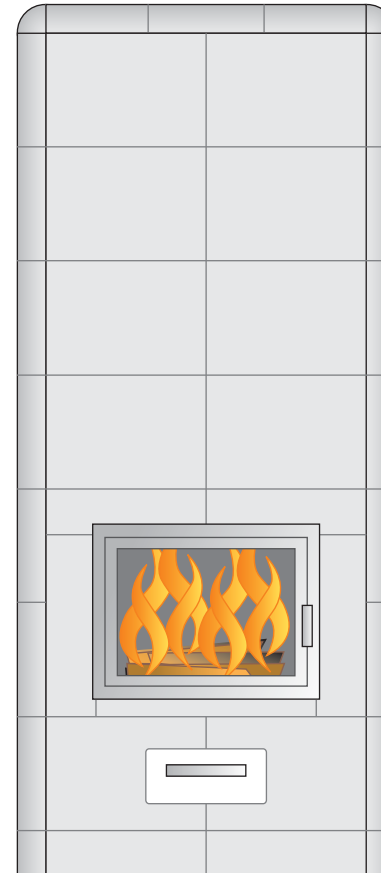

Lisävarusteena:
6 x korotus 100 mm
(korkeus 2300 mm)

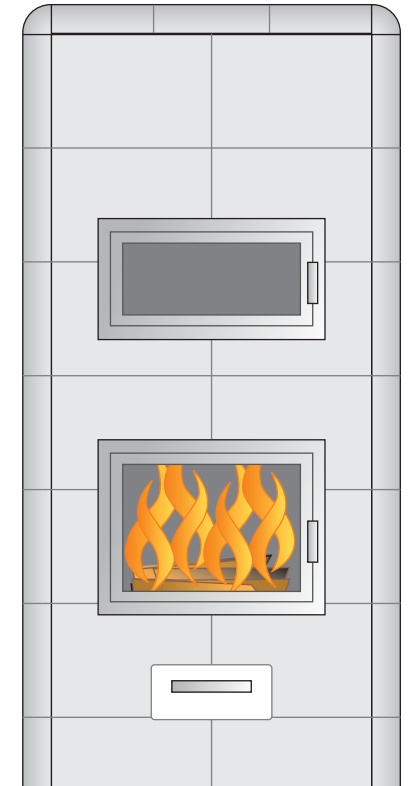

Lisävarusteena:
leivinuuni
4 x korotus 100 mm
(korkeus 2100 mm)

Hilda 85

Puumpöytä

CE



www.warmauunit.com

Paino: n. 1 300 kg

Korkeus: n. 1 700 mm

Lämmitysala: 40 - 80 m²Hormikoko: min. \varnothing 150 mm tai
puolenkiven hormi, T400

(Huom! Uusien hormien osalta asetusvaatimus T600.

Hormin lämpötilaluokalle saattaa olla paikakkuntakohtaisia,
rakennusvalvonnan asettamia erityisvaatimuksia)*Tuplakierto ja sytytyspelti vakiovarusteena***Lisävarusteet:**

Korotusmahdollisuus (100 mm / kerros)

Leivinuunimahdollisuus (min. kork. 2100 mm)

uunin koko etupuolella: syvyys n. 330 mm, leveys n. 340 mm

uunin koko takapuolella: syvyys n. 340 mm, leveys n. 290 mm

Pellettipoltin

Korvausilmajärjestelmä

Suoritusasto:

Korkeus: 1 700 - 2300 mm

CO-päästöt: 0,07 - 0,09 %

Suojaetäisyys sivuille ja taakse:
100 mmSavukaasun lämpötila: 128 - 93
°C

Hyötysuhde: 88 - 92 %

Max. polttopuumäärä: 6 - 7,5 kg

Lämmönluovutus aika: n. 1 vrk

A+

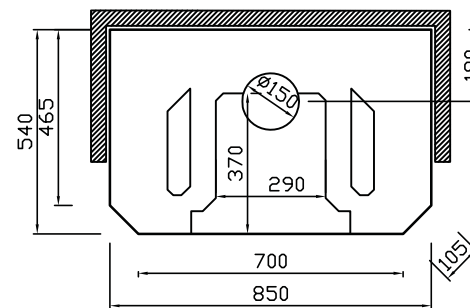

HILDA 85 SUORAMALLI

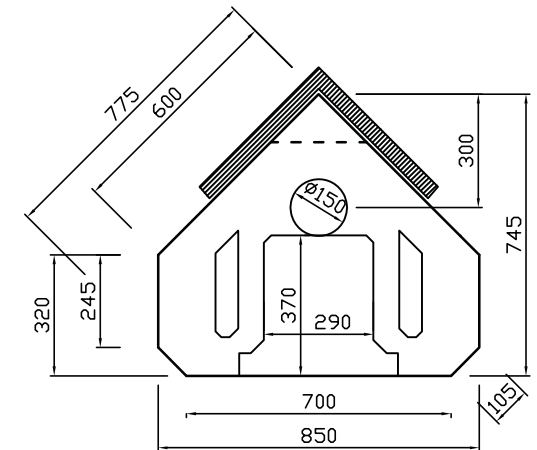

HILDA 85 NURKKAMALLI

Hilda 85, korkeus 1700 mm, valkoinen kaakelointi
satiinikromi luukku

Hilda 85

pinnoitusesimerkit

korkeus: n. 1700 - 2300 mm
leveys: n. 850 mm
kuvien mittakaava 1:20



www.warmauunit.com

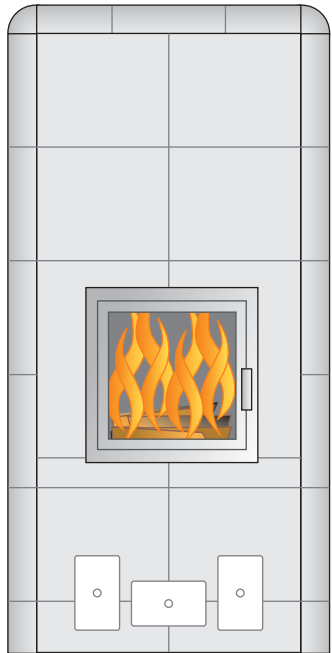

Perusmalli

Kaakeliväri:
valkoinen kiiltävä

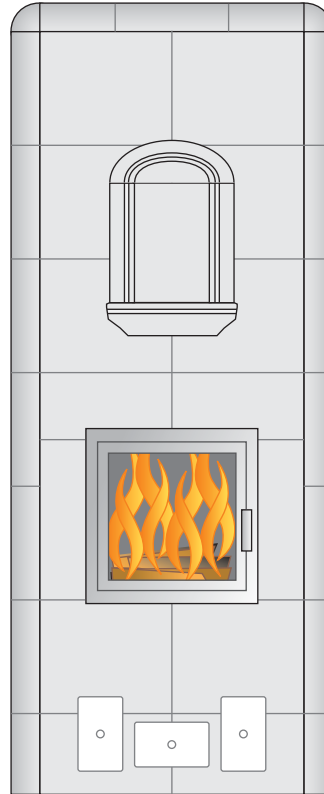

Lisävarusteena:
rintakuvio
4 x korotus 100 mm
(korkeus 2100 mm)

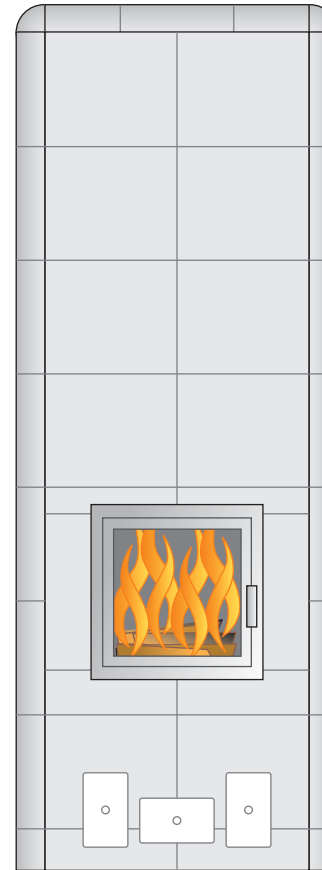

Lisävarusteena:
6 x korotus 100 mm
(korkeus 2300 mm)

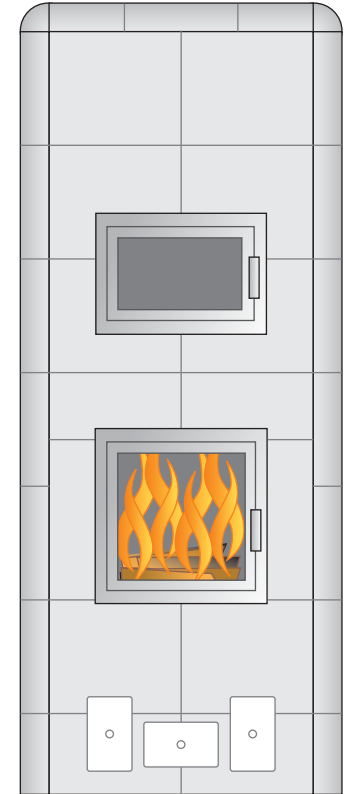

Lisävarusteena:
leivinuuni
4 x korotus 100 mm
(korkeus 2100 mm)

Hilda 85 Plus

Puupihvi

CE

Warmauunit

www.warmauunit.com

Paino: n. 1 380 kg

Korkeus: n. 1 800 mm

Lämmitysala: 40 - 80 m²

Hormikoko: min. \varnothing 150 mm tai
puolenkiven hormi, T400

(Huom! Uusien hormien osalta asetusvaatimus T600.

Hormin lämpötilaluokalle saattaa olla paikkakuntakohtaisia,
rakennusvalvonnan asettamia erityisvaatimuksia)

Tuplakierto ja sytytyspelti vakiovarusteena

Lisävarusteet:

Korotusmahdollisuus (100 mm / kerros)

Pellettipoltin

Korvausilmajärjestelmä

Suoritusasto:

Korkeus: 1 800 - 2300 mm

CO-päästöt: 0,07 - 0,09 %

Suojaetäisyys sivuille ja taakse:
100 mm

Savukaasun lämpötila: 128 - 93
°C

Hyötysuhde: 88 - 92 %

Max. polttopuumäärä: 6 - 7,5 kg

Lämmönlvovutus aika: n. 1 vrk

A+

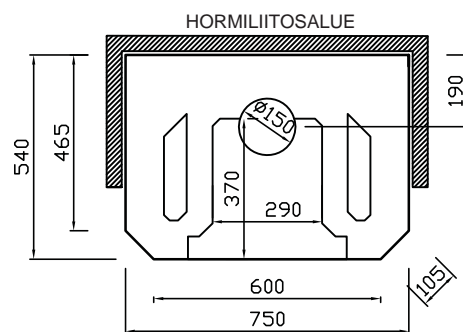

HILDA 75 SUORAMALLI

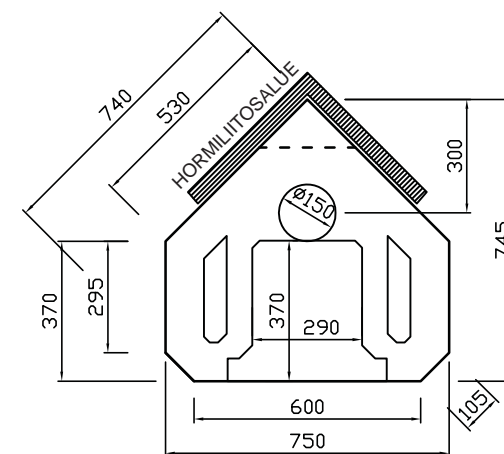

HILDA 75 NURKKAMALLI

Hilda 85 Plus, korkeus 1800 mm, valkoinen kaakelointi
pronssinruskea luukku



Hilda 85 Plus pinnoitusesimerkit

korkeus: n. 1800 - 2300 mm
leveys: n. 850 mm
kuvien mittakaava 1:20



www.warmauunit.com

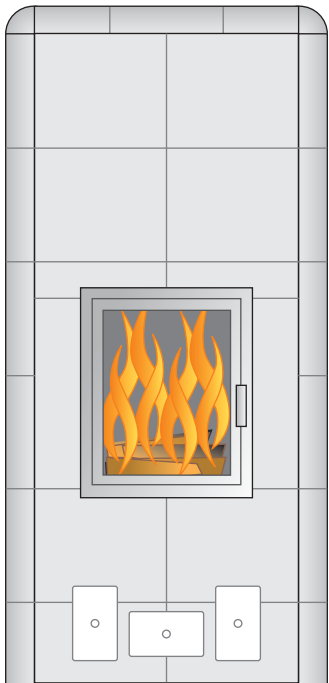

Perusmalli

Kaakeliväri:
valkoinen kiiltävä

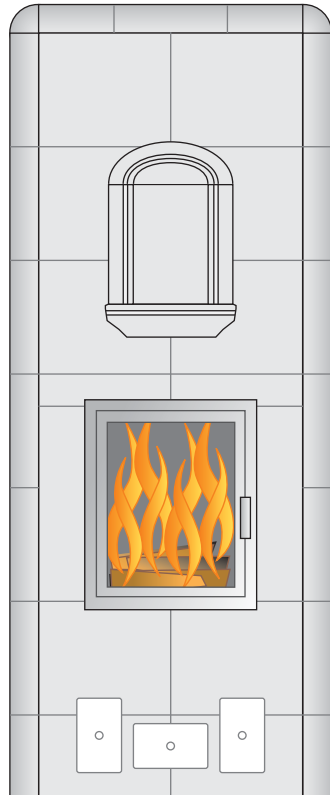

Lisävarusteena:
rintakuvio
3 x korotus 100 mm
(korkeus 2100 mm)

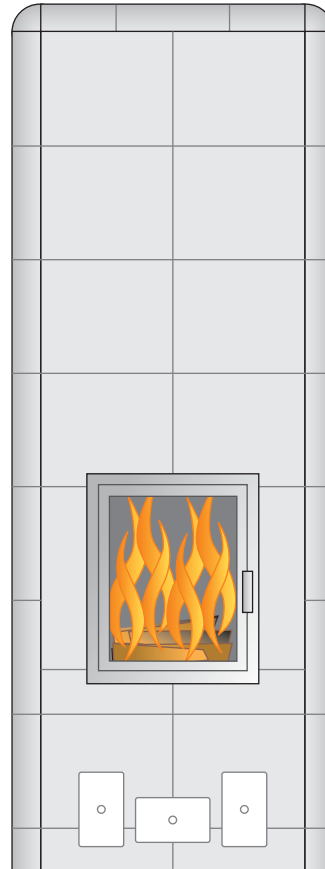

Lisävarusteena:
5 x korotus 100 mm
(korkeus 2300 mm)

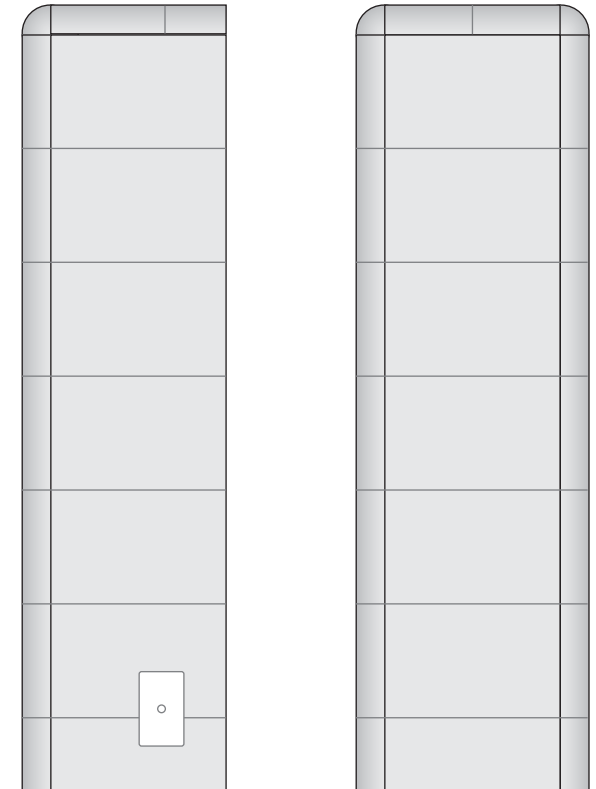

Huom! jos Hilda 120 / 100, / 85 / 75 sijoitetaan esim. keskelle huonetta (ympärikaakeloituna), voi pyöreät kulmakaakelit valita lisävarusteena myös takakulmiin, jolloin tulisijan syvyys on 615 mm (norm. 540 mm). Huomioi, että Hilda 120 ja Hilda 100 -malleissa kylkiin sijoitetaan luukut hormin nuohousta varten.

Hilda 75

Puumpihi

CE



www.warmauunit.com

Paino: n. 1 200 kg

Korkeus: n. 1 700 mm

Lämmitysala: 30 - 60 m²Hormikoko: min. \varnothing 150 mm tai
puolenkiven hormi, T400

(Huom! Uusien hormien osalta asetusvaatimus T600.

Hormin lämpötilaluokalle saattaa olla paikakkuntakohtaisia,
rakennusvalvonnan asettamia erityisvaatimuksia)*Tuplakierto ja sytytyspelti vakiovarusteena***Lisävarusteet:**

Korotusmahdollisuus (100 mm / kerros)

Leivinuunimahdollisuus (min. kork. 2100 mm)

uunin koko etupuolella: syvyys n. 330 mm, leveys n. 340 mm

uunin koko takapuolella: syvyys n. 340 mm, leveys n. 290 mm

Pellettipoltin

Korvausilmajärjestelmä

Suoritusaso:

Korkeus: 1 700 - 2300 mm

CO-päästöt: 0,07 - 0,09 %

Suojaetäisyys sivuille ja taakse:
100 mmSavukaasun lämpötila: 128 - 93
°C

Hyötysuhde: 88 - 92 %

Max. polttopuumäärä: 6 - 7,5 kg

Lämmönluovutus aika: n. 1 vrk

A+

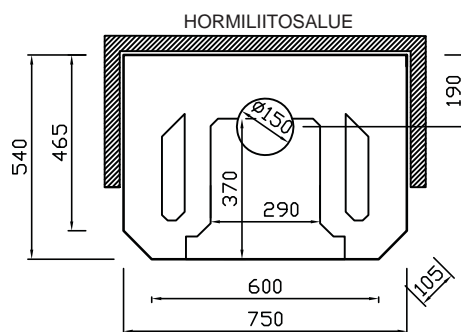

HILDA 75 SUORAMALLI

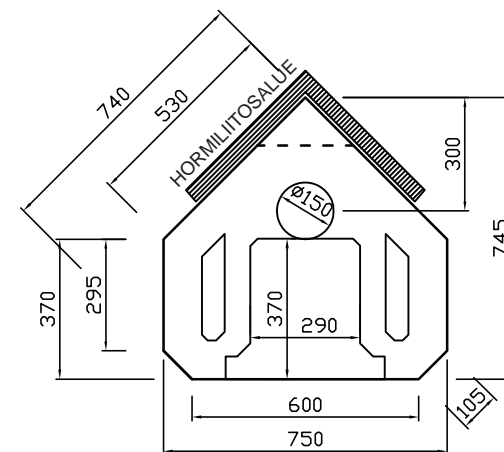

HILDA 75 NURKKAMALLI

Hilda 75, korkeus 1700 mm, valkoinen kaakelointi
musta luukku

Hilda 75

pinnoitusesimerkit

korkeus: n. 1700 - 2300 mm
leveys: n. 750 mm
kuvien mittakaava 1:20



www.warmauunit.com

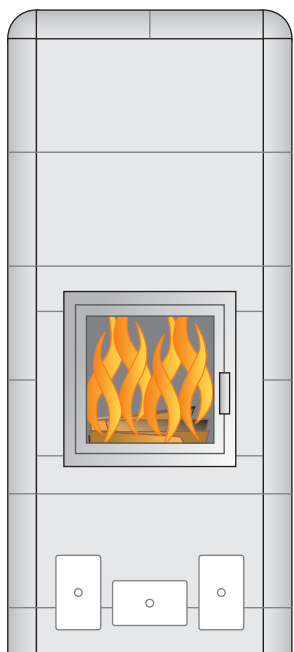

Perusmalli

Kaakeliväri:
valkoinen kiiltävä

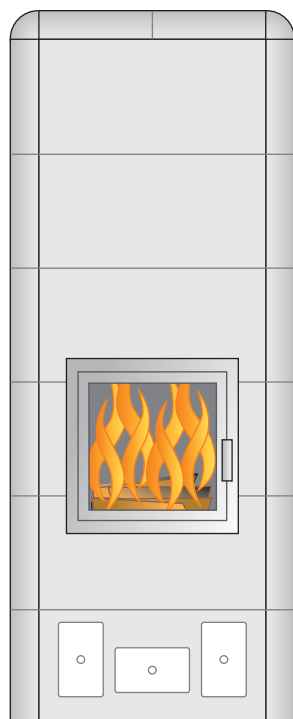

Korotettu

2 x korotus 100 mm
(korkeus 1900 mm)

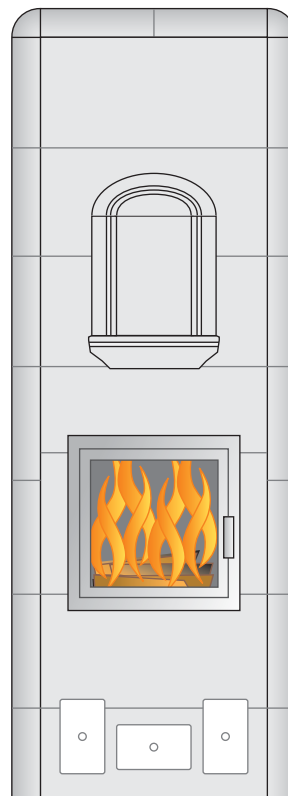

Lisävarusteena:
rintakuvio
4 x korotus 100 mm
(korkeus 2100 mm)

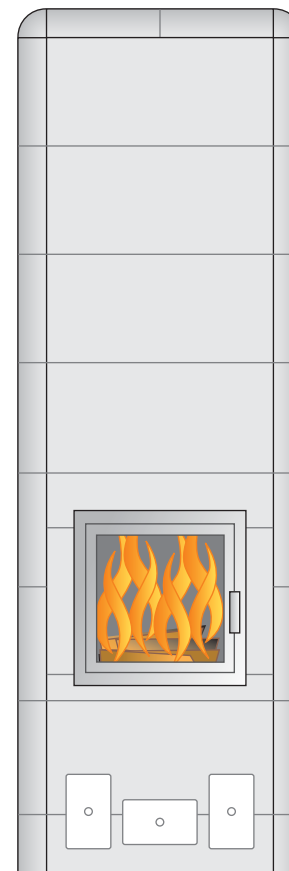

Lisävarusteena:
6 x korotus 100 mm
(korkeus 2300 mm)

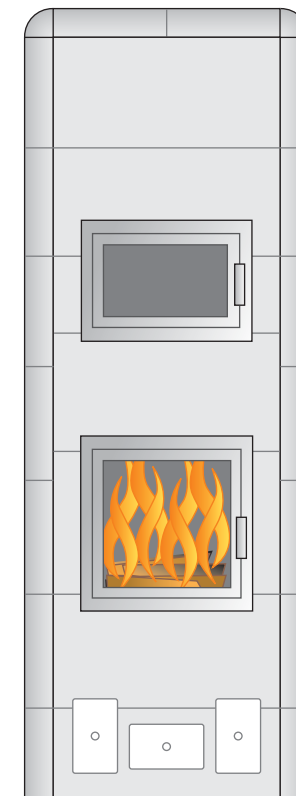

Lisävarusteena:
leivinuuni
4 x korotus 100 mm
(korkeus 2100 mm)

Hilda 75 Plus

Puupihvi

CE

Warma
uunit

www.warmauunit.com

Paino: n. 1 270 kg

Korkeus: n. 1 800 mm

Lämmitysala: 30 - 60 m²

Hormikoko: min. \varnothing 150 mm tai
puolenkiven hormi, T400

(Huom! Uusien hormien osalta asetusvaatimus T600.

Hormin lämpötilaluokalle saattaa olla paikkakuntakohtaisia,
rakennusvalvonnan asettamia erityisvaatimuksia)

Tuplakierto ja sytytyspelti vakiovarusteena

Lisävarusteet:

Korotusmahdollisuus (100 mm / kerros)

Pellettipoltin

Korvausilmajärjestelmä

Suoritustaso:

Korkeus: 1 800 - 2300 mm

CO-päästöt: 0,07 - 0,09 %

Suojaetäisyys sivuille ja taakse:
100 mm

Savukaasun lämpötila: 128 - 93
°C

Hyötysuhde: 88 - 92 %

Max. polttopuumäärä: 6 - 7,5 kg

Lämmönluovutus aika: n. 1 vrk

A+

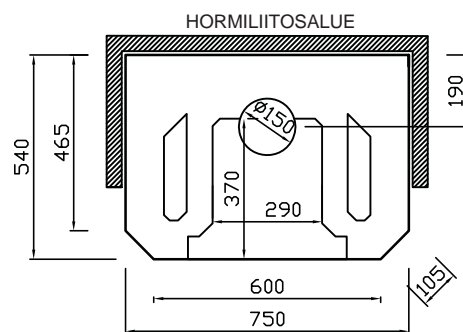

HILDA 75 SUORAMALLI

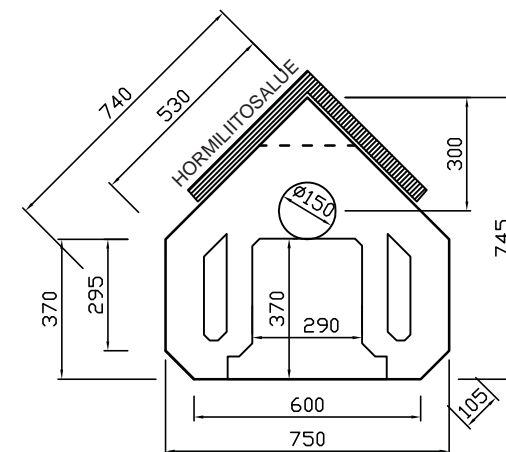

HILDA 75 NURKKAMALLI

Hilda 75 Plus, korkeus 1800 mm, valkoinen kaakelointi
satiinikromi luukku



Hilda 75 Plus

pinnoitusesimerkit

korkeus: n. 1800 - 2300 mm
leveys: n. 750 mm
kuvien mittakaava 1:20



www.warmauunit.com

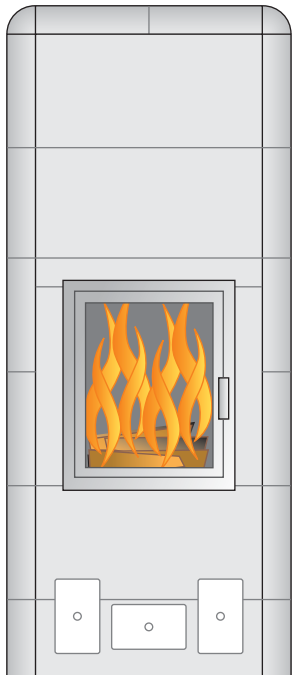

Perusmalli

Kaakeliväri:
valkoinen kiiltävä

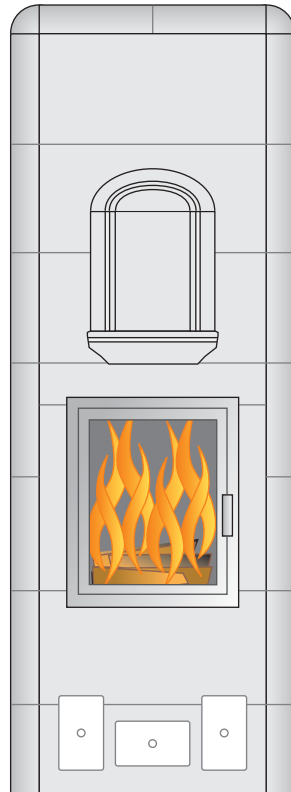

Lisävarusteena:
rintakuvio
3 x korotus 100 mm
(korkeus 2100 mm)

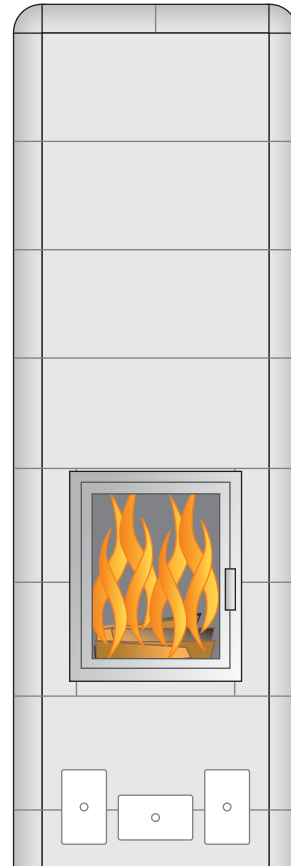

Lisävarusteena:
5 x korotus 100 mm
(korkeus 2300 mm)

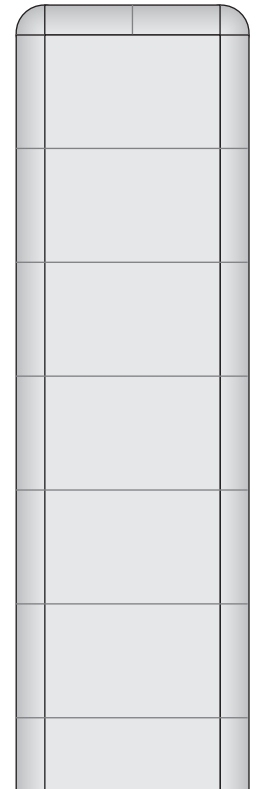

Huom! jos Hilda 120 / 100, / 85 / 75 sijoitetaan esim. keskelle huonetta (ympärikaakeloituna), voi pyöreät kulmakaakelit valita lisävarusteena myös takakulmiin, jolloin tulisijan syvyys on 615 mm (norm. 540 mm). Huomioi, että Hilda 120 ja Hilda 100 -malleissa kylkiin sijoitetaan luukut hormin nuohousta varten.