



Warmauunit
www.warmauunit.com

Fiona -mallit





Fiona 120



Puupihvi

Paino: n. 1 350 - 1 900 kg

Korkeus: n. 1 700 - 2 300 mm

Lämmitysala: 45 - 80 m² - 75 - 140 m²

Hormikoko: min. ø 150 mm tai
puolenkiven hormi, T400

(Huom! Uusien hormien osalta asetusvaatimus T600.

Hormin lämpötilaluokalle saattaa olla paikkakuntakohtaisia,
rakennusvalvonnan asettamia erityisvaatimuksia)

Tuplakierto ja sytytyspelti vakiovarusteena

Lisävarusteet:

Korotusmahdollisuus (100 mm / kerros)

Läpivesä

Korvausilmajärjestelmä

Warma
uunit

www.warmauunit.com

Suoritusasto:

Korkeus: 1700 - 2300 mm

CO-päästöt: 0,12 % - 0,11 %

Suojaetäisyys sivuille ja taakse:
100 mm

Savukaasun lämpötila:
158 - 102 °C

Hyötysuhde: 81 - 89 %

Max. polttopuumäärä: 6 kg

Lämmönluovutus aika: n. 1 vrk

A+

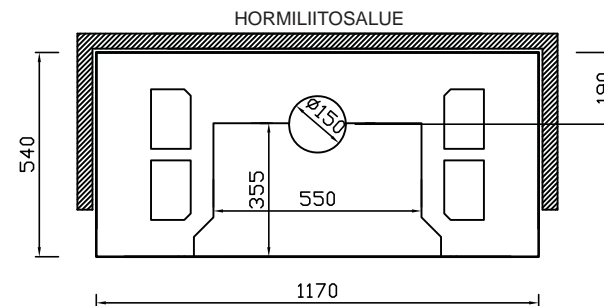

FIONA 120 SUORAMALLI
EI NURKKAMALLIA

Fiona 120, korkeus 2000 mm (korotettu)

kokonaan kaakeloitu valkoinen kiiltävä, seevatut kulmat

satiinikromi luukku, teräsalaraja valkoinen/kromi, korvausilma

Fiona 120

pinnoitusesimerkit

korkeus: n. 1700 - 2300 mm
leveys: n. 1170 mm
kuvien mittakaava 1:20



www.warmauunit.com

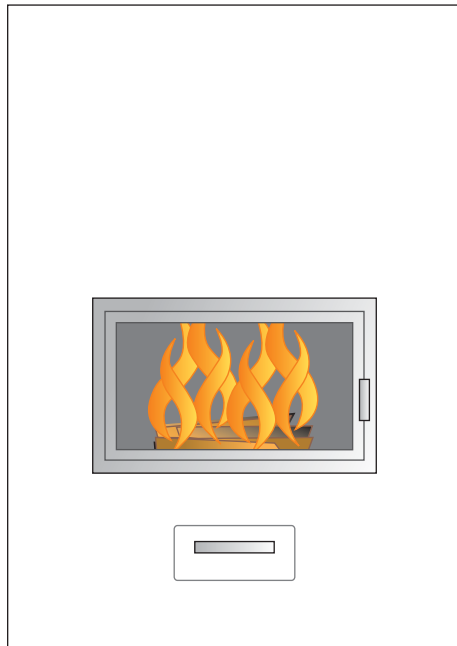

Perusmalli
slammattu

valkoinen
antiikkilaasti

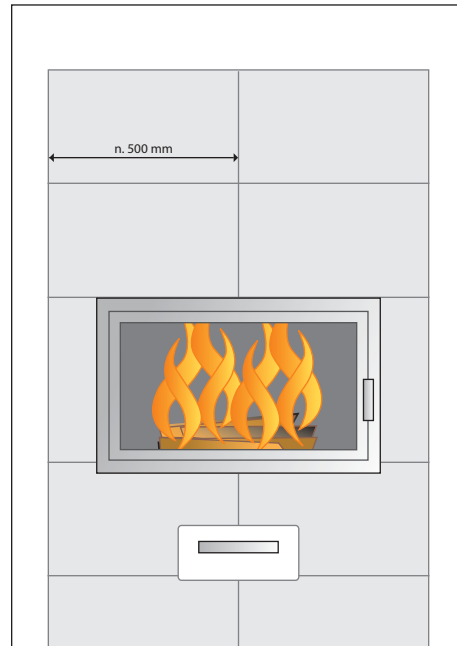

Slammattu /
kaakelointi medium

Väri vaihtoehdot:
www.warmauunit.com

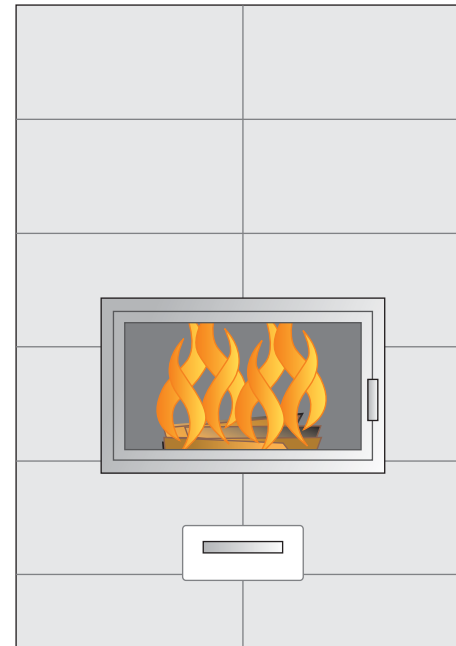

Kokonaan
kaakeloitu

Väri vaihtoehdot:
www.warmauunit.com

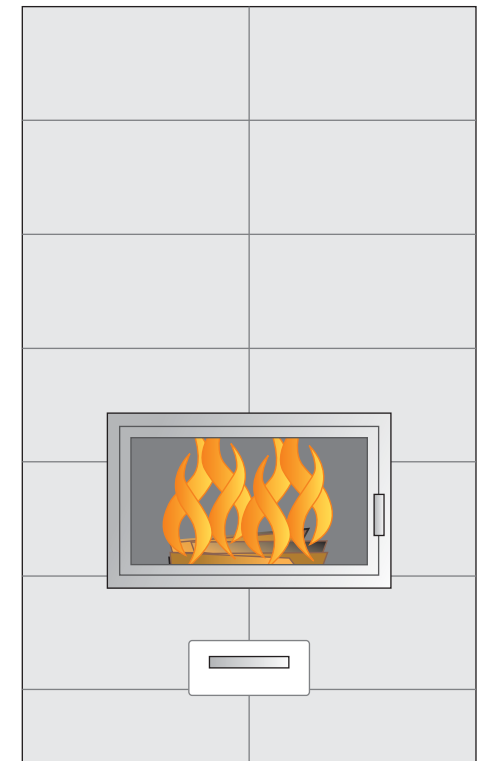

Kokonaan
kaakeloitu

3 x korotus 100 mm
(korkeus 2000 mm)



Fiona 100

CE

Puupihvi

Paino: n. 1 250 - 1 650 kg

Korkeus: n. 1 700 - 2 300 mm

Lämmitysala: 40 - 70 m² - 60 - 110 m²

Hormikoko: min. ø 150 mm tai
puolenkiven hormi, T400

(Huom! Uusien hormien osalta asetusvaatimus T600.

Hormin lämpötilaluokalle saattaa olla paikkakuntakohtaisia,
rakennusvalvonnan asettamia erityisvaatimuksia)

Tuplakierto ja sytytyspelti vakiovarusteena

Lisävarusteet:

Korotusmahdollisuus (100 mm / kerros)

Leivinuunimahdollisuus (min. kork. 2100 mm)

uunin koko: syvyys n. 355 mm, leveys n. 495 mm

Läpivesä

Korvausilmajärjestelmä

Warmauunit

www.warmauunit.com

Suoritusaste:

Korkeus: 1700 - 2300 mm

CO-päästöt: 0,12 % - 0,11 %

Suojaetäisyys sivuille ja taakse:
100 mm

Savukaasun lämpötila:
158 - 102 °C

Hyötysuhde: 81 - 89 %

Max. polttopuumäärä: 6 kg

Lämmönluovutus aika: n. 1 vrk

A+

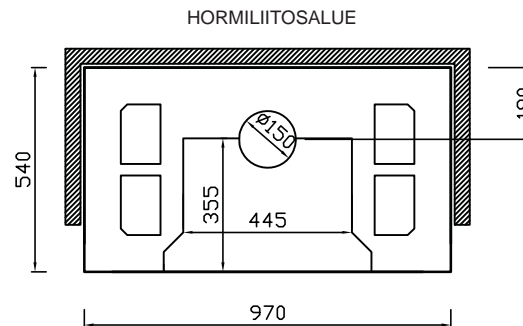

FIONA 100 SUORAMALLI
EI NURKKAMALLIA

Fiona 100, korkeus 1700 mm

kokonaan kaakeloitu, valkoinen kiiltävä, seevatut kulmat

satiinikromi luukku, valkoinen/kromi alasarja, lisävarusteena korvausilmajärjestelmä

Fiona 100

pinnoitusesimerkit

korkeus: n. 1700 - 2300 mm
leveys: n. 970 mm
kuvien mittakaava 1:20



www.warmauunit.com

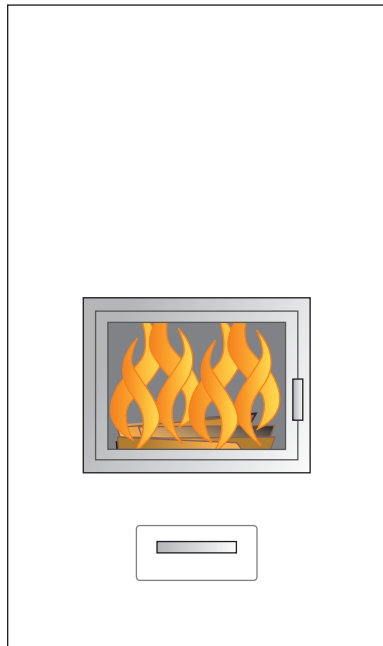

Perusmalli
slammattu

valkoinen
antiikkilaasti

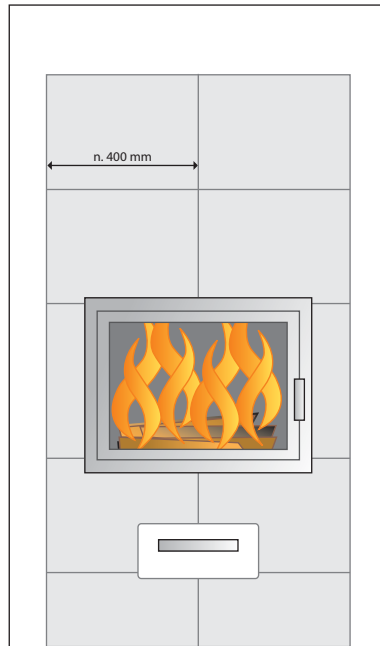

Slammattu /
kaakelointi medium

Väri vaihtoehdot:
www.warmauunit.com

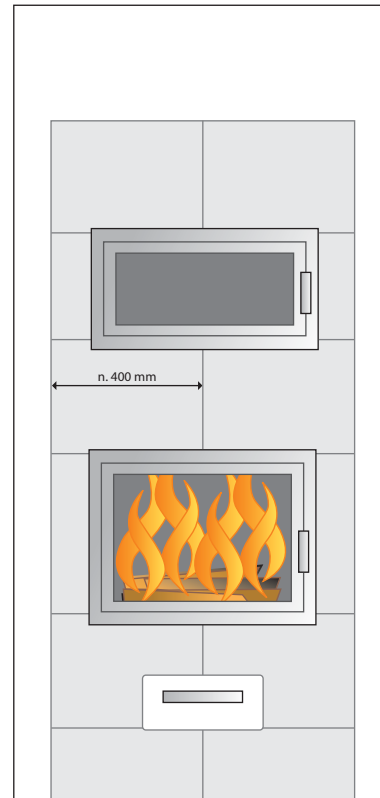

Slammattu /
kaakelointi medium

Lisävarusteena
leivinuuni
4 x korotus 100 mm
(korkeus 2100 mm)

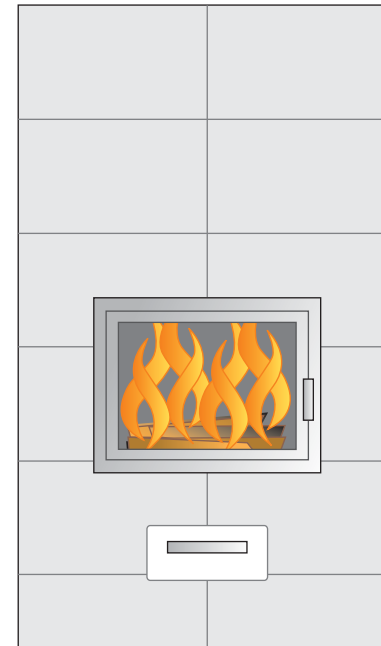

Kokonaan
kaakeloitu

Väri vaihtoehdot:
www.warmauunit.com

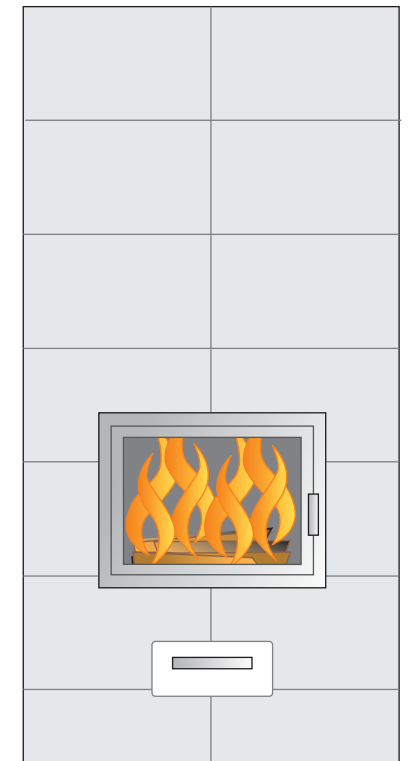

Kokonaan
kaakeloitu

3 x korotus 100 mm
(korkeus 2000 mm)



Fiona 85

CE

Puupihvi

Warma
uunit

www.warmauunit.com

Paino: n. 1 300 - 1 800 kg
Korkeus: n. 1 700 - 2 300 mm
Lämmitysala: 45 - 80 m² - 70 - 130 m²
Hormikoko: min. ø 150 mm tai
puolenkiven hormi, T400

(Huom! Uusien hormien osalta asetusvaatimus T600.

Hormin lämpötilaluokalle saattaa olla paikkakuntakohtaisia, rakennusvalvonnan asettamia erityisvaatimuksia)

Tuplakierto ja sytytyspelti vakiovarusteena

Lisävarusteet:

Korotusmahdollisuus (100 mm / kerros)

Leivinuunimahdollisuus (min. kork. 2100 mm)

uunin koko etupuolella: syvyys n. 330 mm, leveys n. 340 mm

uunin koko takapuolella: syvyys n. 340 mm, leveys n. 290 mm

Pellettipoltin

Korvausilmajärjestelmä

Suoritusasto:

Korkeus: 1 700 - 2300 mm

CO-päästöt: 0,07 - 0,09 %

Suojaetäisyys sivuille ja taakse:
100 mm

Savukaasun lämpötila:
128 - 93 °C

Hyötysuhde: 88 - 92 %

Max. polttopuumäärä: 6 - 7,5 kg

Lämmönluovutus aika: n. 1 vrk

A+

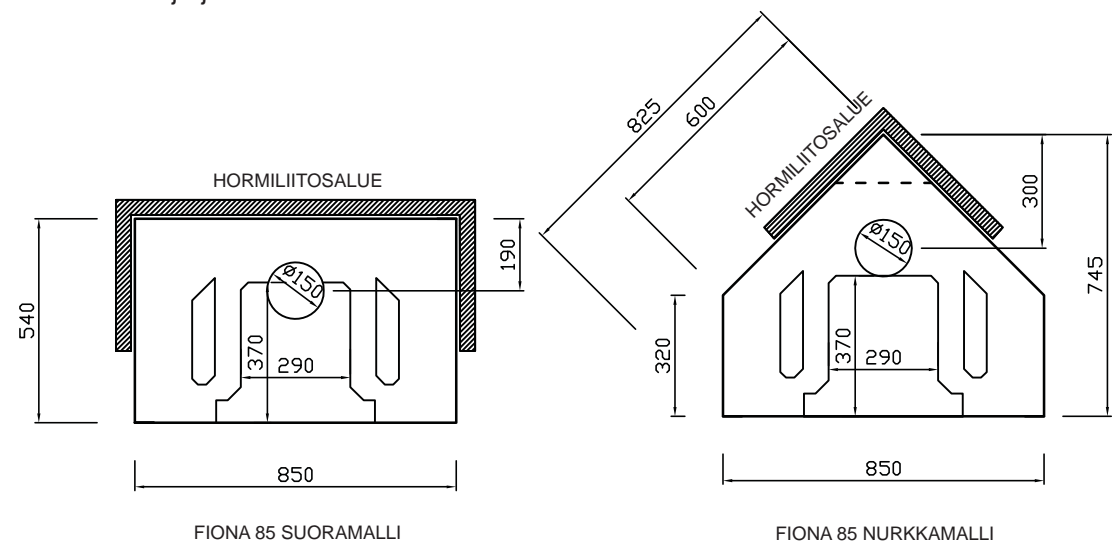

Fiona 85, korkeus 1700 mm, slammattu / kaakelointi medium yönmusta kiiltävä, musta luukku, valkoinen alasarja

Fiona 85

pinnoitusesimerkit

korkeus: n. 1700 - 2300 mm
leveys: n. 850 mm
kuvien mittakaava 1:20



www.warmauunit.com

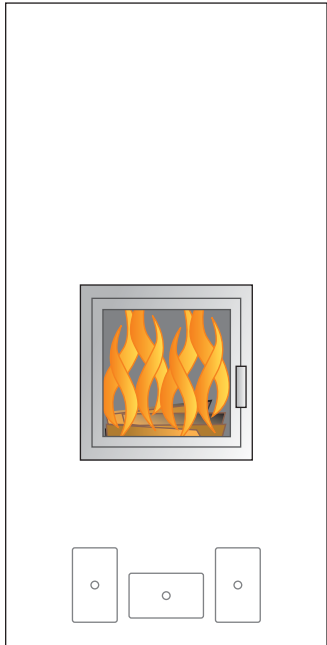

Perusmalli
slammattu

valkoinen
antiikkilaasti

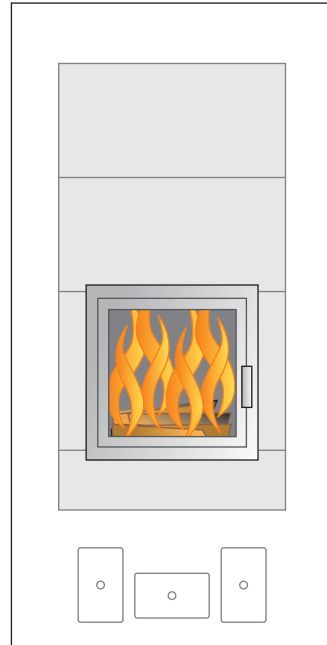

Slammattu /
kaakelointi medium

Värvaihtoehdot:
www.warmauunit.com

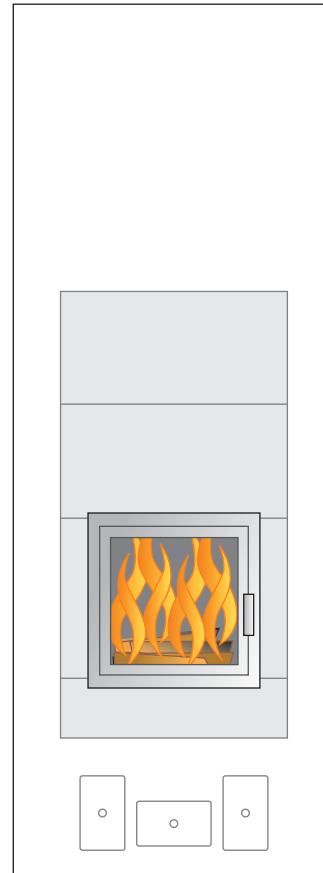

Slammattu /
kaakelointi medium

Lisävarusteena
6 x korotus 100 mm
(korkeus 2300 mm)

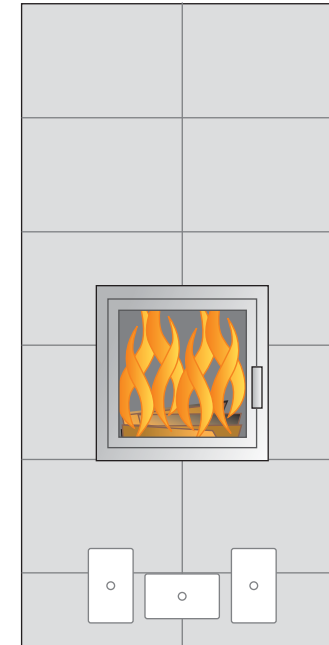

Kokonaan
kaakeloitu

Värvaihtoehdot:
www.warmauunit.com

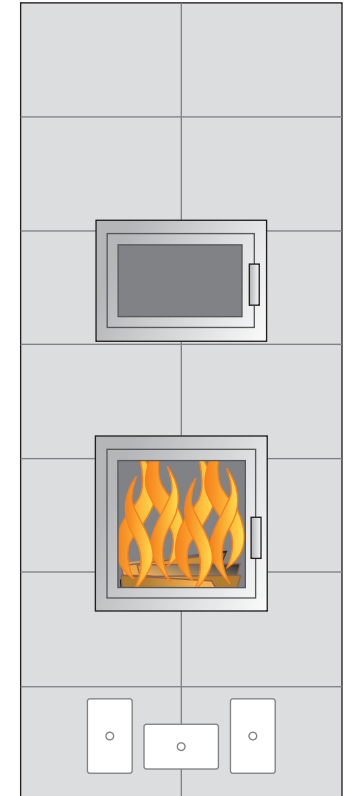

Kokonaan
kaakeloitu

Lisävarusteena
leivinuuni
4 x korotus 100 mm
(korkeus 2100 mm)

Fiona 85 Plus



Puupihvi

Warmauunit

www.warmauunit.com

Paino: n. 1 380 - 1 800 kg
 Korkeus: n. 1 800 - 2 300 mm
 Lämmitysala: 50 - 90 m² - 70 - 130 m²
 Hormikoko: min. ø 150 mm tai
 puolenkiven hormi, T400

(Huom! Uusien hormien osalta asetusvaatimus T600.
 Hormin lämpötilaluokalle saattaa olla paikkakuntaakohtaisia,
 rakennusvalvonnan asettamia erityisvaatimuksia)

Tuplakierto ja sytytyspelti vakiovarusteena

Lisävarusteet:

Korotusmahdollisuus (100 mm / kerros)
 Pellettipoltin
 Korvausilmajärjestelmä

Suoritusasto:

Korkeus: 1 800 - 2300 mm
 CO-päästöt: 0,07 - 0,09 %
 Suojaetäisyys sivuille ja taakse:
 100 mm
 Savukaasun lämpötila:
 128 - 93 °C
 Hyötysuhde: 88 - 92 %
 Max. polttopuumäärä: 6 - 7,5 kg
 Lämmönluovutus aika: n. 1 vrk

A+

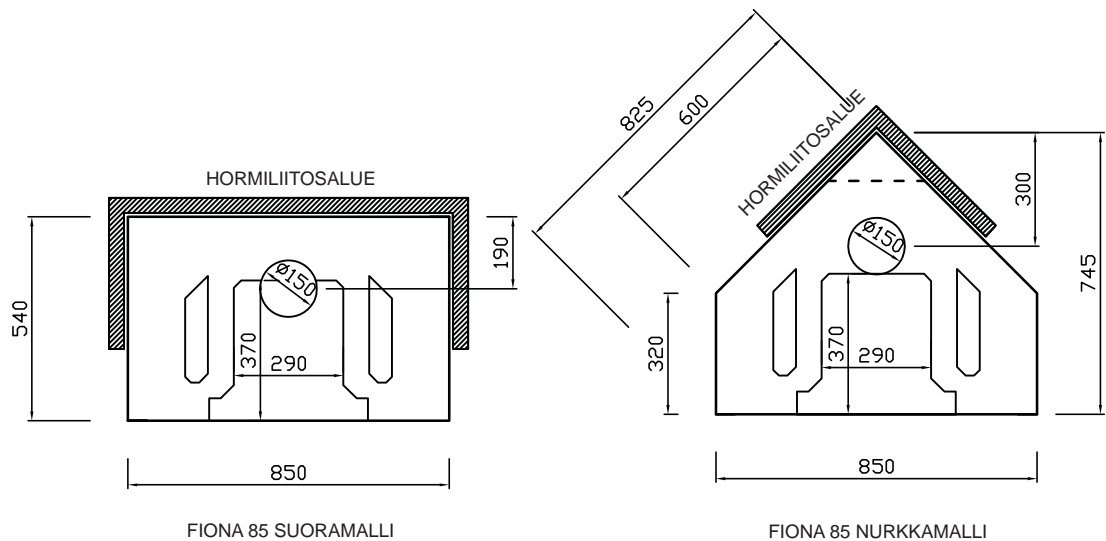

Fiona 85 Plus, korkeus 1800 mm, slammattu
 satiinikromi luukku, valkoinen alasarja



Fiona 85 Plus pinnoitusesimerkit

korkeus: n. 1800 - 2300 mm
leveys: n. 850 mm
kuvien mittakaava 1:20



www.warmauunit.com

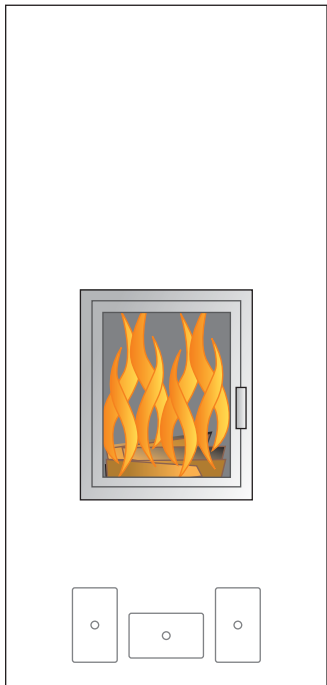

Perusmalli
slammattu

valkoinen
antiikkilaasti

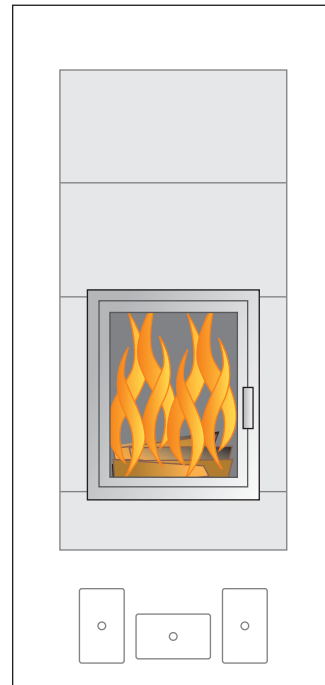

Slammattu /
kaakelointi medium

Väri vaihtoehdot:
www.warmauunit.com

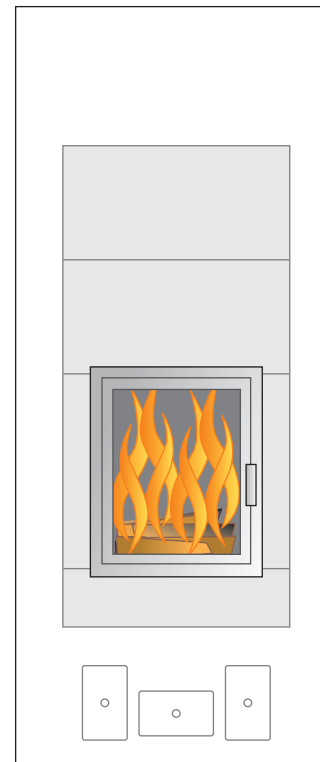

Slammattu /
kaakelointi medium

Lisävarusteena
2 x korotus 100 mm
(korkeus 2000 mm)

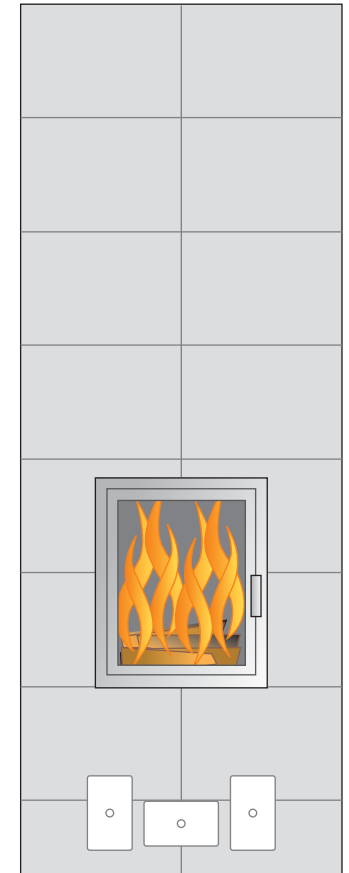

Kokonaan
kaakeloitu

Lisävarusteena
5 x korotus 100 mm
(korkeus 2300 mm)

Fiona 75

Puupihvi

CE

Warma
uunit

www.warmauunit.com

Paino: n. 1 100 - 1 400 kg
Korkeus: n. 1 700 - 2 300 mm
Lämmitysala: 35 - 60 m² - 50 - 90 m²
Hormikoko: min. ø 150 mm tai
puolenkiven hormi, T400

(Huom! Uusien hormien osalta asetusvaatimus T600.

Hormin lämpötilaluokalle saattaa olla paikkakuntaakohtaisia,
rakennusvalvonnan asettamia erityisvaatimuksia)

Tuplakierto ja sytytyspelti vakiovarusteena

Lisävarusteet:

Korotusmahdollisuus (100 mm / kerros)

Leivinuunimahdollisuus (min. kork. 2100 mm)

uunin koko etupuolella: syvyys n. 330 mm, leveys n. 340 mm

uunin koko takapuolella: syvyys n. 340 mm, leveys n. 290 mm

Pellettipoltin

Korvausilmajärjestelmä

Suoritusasto:

Korkeus: 1 700 - 2300 mm

CO-päästöt: 0,07 - 0,09 %

Suojaetäisyys sivuille ja taakse:
100 mm

Savukaasun lämpötila:
128 - 93 °C

Hyötysuhde: 88 - 92 %

Max. polttopuumäärä: 6 - 7,5 kg

Lämmönluovutus aika: n. 1 vrk

A+

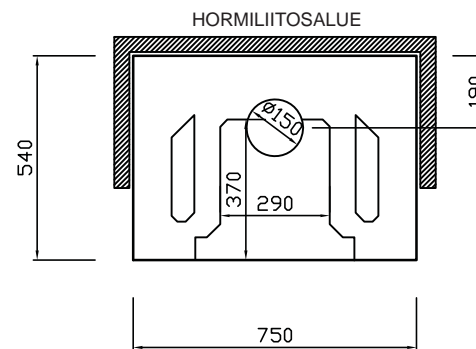

FIONA 75 SUORAMALLI

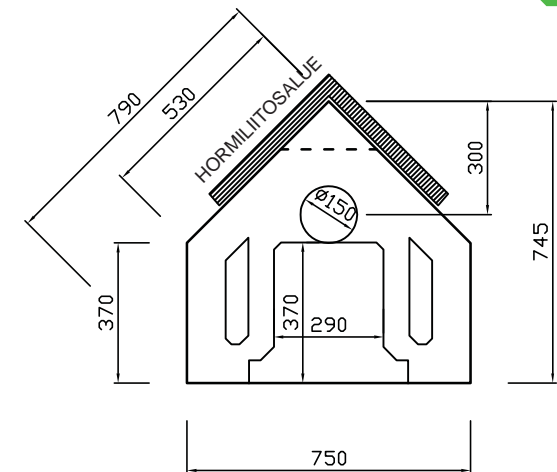

FIONA 75 NURKKAMALLI

Fiona 75, korkeus 1700 mm

slammattu

satiinikromi luukku, valkoinen alasarja



Fiona 75

pinnoitusesimerkit

korkeus: n. 1700 - 2300 mm
leveys: n. 750 mm
kuvien mittakaava 1:20



www.warmauunit.com

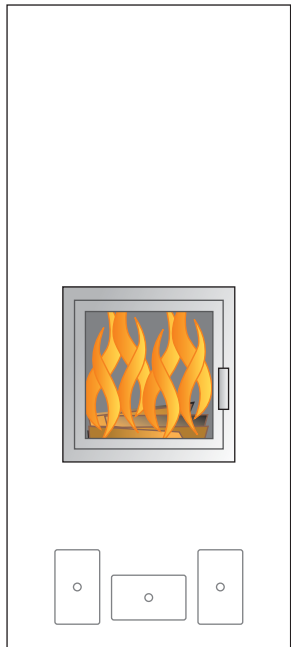

Perusmalli
slammattu

valkoinen
antiikkilaasti

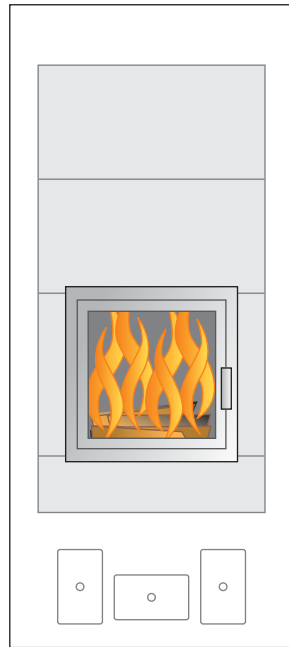

Slammattu /
kaakelointi medium

Värvaihtoehdot:
www.warmauunit.com

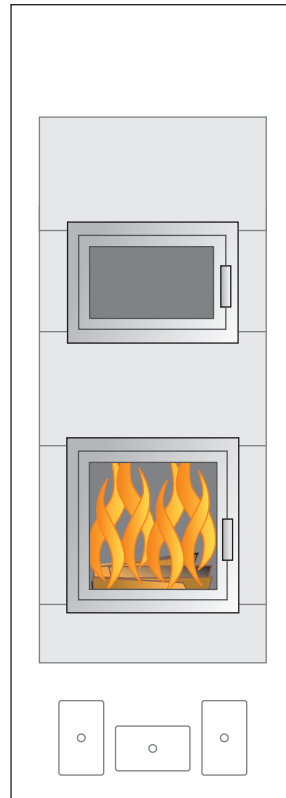

Slammattu /
kaakelointi medium

Lisävarusteena
leivinuuni
4 x korotus 100 mm
(korkeus 2100 mm)

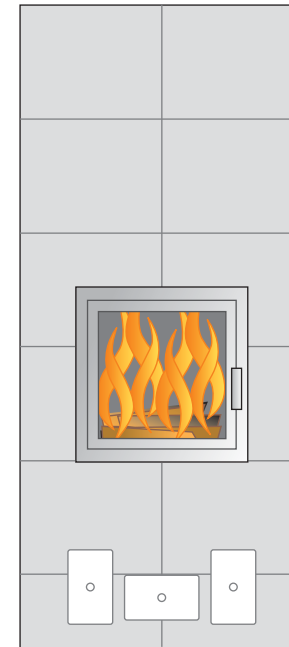

Kokonaan
kaakeloitu

Värvaihtoehdot:
www.warmauunit.com

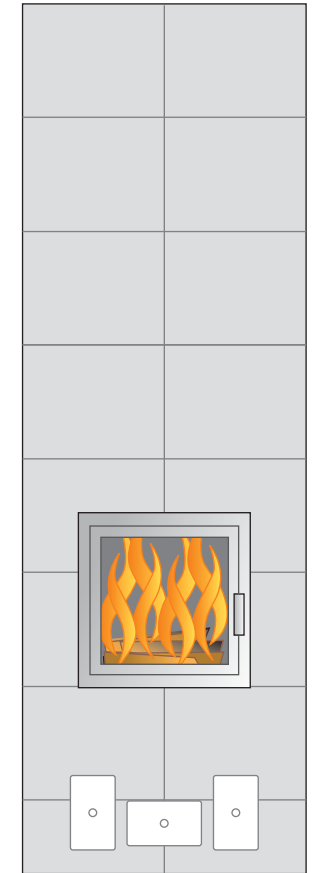

Kokonaan
kaakeloitu

Lisävarusteena
6 x korotus 100 mm
(korkeus 2300 mm)

Fiona 75 Plus

Puupihvi

CE

Warma
uunit

www.warmauunit.com

Paino: n. 1 170 - 1 400 kg
Korkeus: n. 1 800 - 2 300 mm
Lämmitysala: 40 - 70 m² - 50 - 90 m²
Hormikoko: min. ø 150 mm tai
puolenkiven hormi, T400

(Huom! Uusien hormien osalta asetusvaatimus T600.

Hormin lämpötilaluokalle saattaa olla paikkakuntaakohtaisia, rakennusvalvonnan asettamia erityisvaatimuksia)

Tuplakierto ja sytytyspelti vakiovarusteena

Lisävarusteet:

Korotusmahdollisuus (100 mm / kerros)

Pellettipoltin

Korvausilmajärjestelmä

Suoritusasto:

Korkeus: 1 800 - 2300 mm

CO-päästöt: 0,07 - 0,09 %

Suojaetäisyys sivuille ja taakse:
100 mm

Savukaasun lämpötila:
128 - 93 °C

Hyötysuhde: 88 - 92 %

Max. polttopuumäärä: 6 - 7,5 kg

Lämmönlvovutus aika: n. 1 vrk

A+

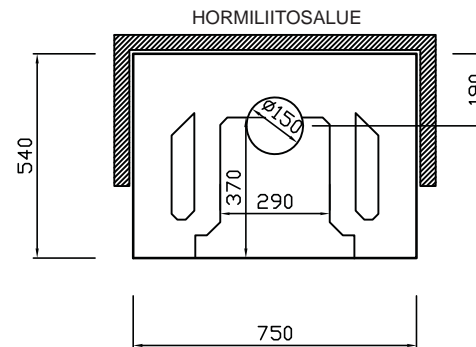

FIONA 75 SUORAMALLI

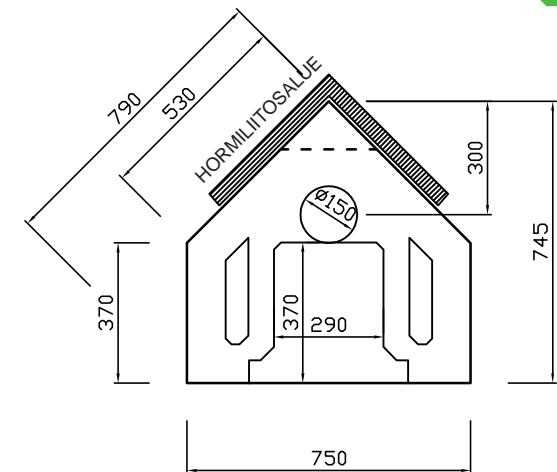

FIONA 75 NURKKAMALLI

Fiona 75 Plus, korkeus 1800 mm
slammattu
satiinikromi luukku, valkoinen alasarja



Fiona 75 Plus pinnoitusesimerkit

korkeus: n. 1800 - 2300 mm
leveys: n. 750 mm
kuvien mittakaava 1:20



www.warmauunit.com

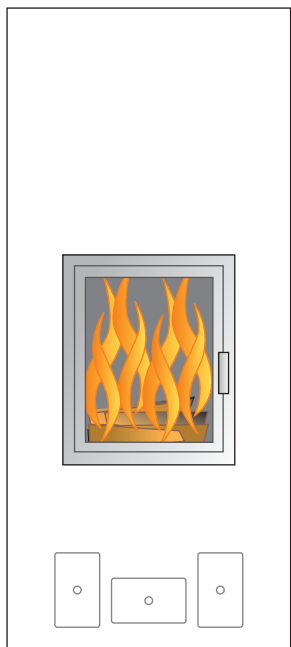

Perusmalli
slammattu

valkoinen
antiikkilaasti

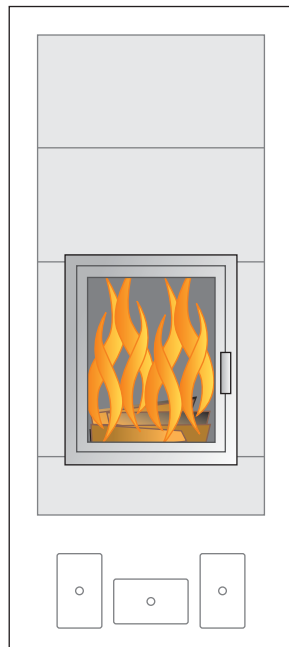

Slammattu /
kaakelointi medium

Väri vaihtoehdot:
www.warmauunit.com

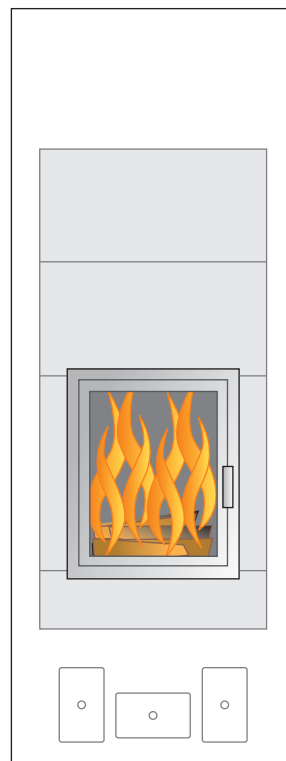

Slammattu /
kaakelointi medium

Lisävarusteena
2 x korotus 100 mm
(korkeus 2000 mm)

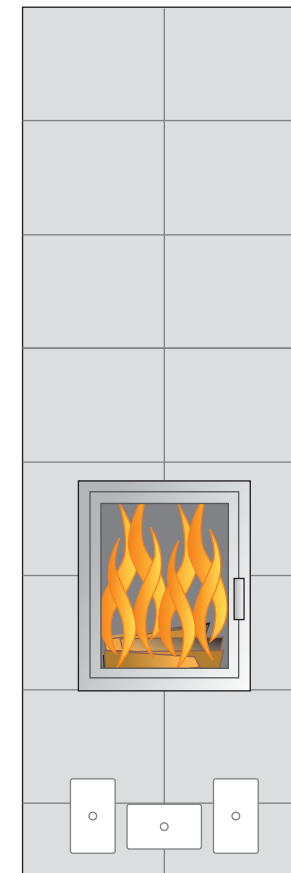

Kokonaan
kaakeloitu

Lisävarusteena
5 x korotus 100 mm
(korkeus 2300 mm)



Fiona 100

kulmaluukulla

Puupihvi

Paino: n. 1 250 - 1 600 kg

Korkeus: n. 1 700 - 2 300 mm

Lämmitysala: 40 - 70 m² - 60 - 110 m²

Hormikoko: min. ø 150 mm tai
puolenkiven hormi, T400

(Huom! Uusien hormien osalta asetusvaatimus T600.
Hormin lämpötilaluokalle saattaa olla paikkakuntaakohtaisia,
rakennusvalvonnan asettamia erityisvaatimuksia)

Tuplakierto ja sytytyspelti vakiovarusteena

Saatavana myös peilikuvana

Lisävarusteet:

Korotusmahdollisuus (100 mm / kerros)

Korvausilmajärjestelmä

Suoritusasto:

Korkeus: 1700 - 2300 mm

CO-päästöt: 0,12 % - 0,11 %

Suojaetäisyys sivuille ja taakse:
100 mm

Savukaasun lämpötila:
158 - 102 °C

Hyötysuhde: 81 - 89 %

Max. polttopuumäärä: 6 kg

Lämmönlvovutus aika: n. 1 vrk

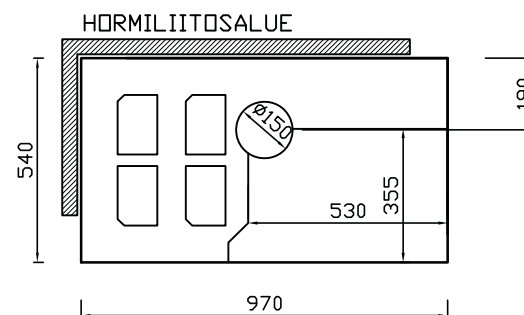
FIONA 100 KULMALUUKULLA
EI NURKKAMALLIA

Fiona 100 kulmaluukulla, korkeus 1700 mm
kokonaan slammattu antiikkilaastilla
satiinimusta luukku, valkoinen alasarja

Fiona 100 kulmaluukulla pinnoitusesimerkit

korkeus: n. 1700 - 2300 mm
leveys: n. 970 mm
kuvien mittakaava 1:20



www.warmauunit.com

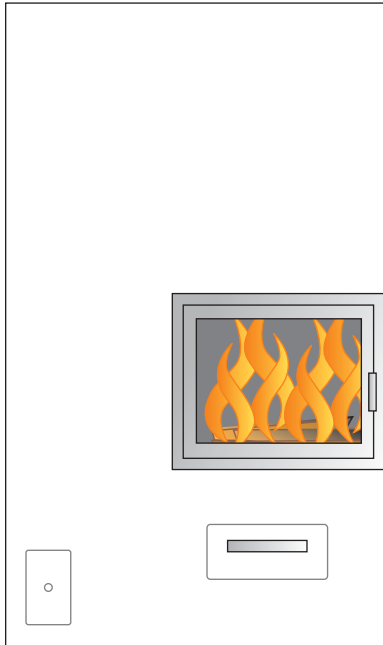

Perusmalli
slammattu

valkoinen
antiikkilaasti

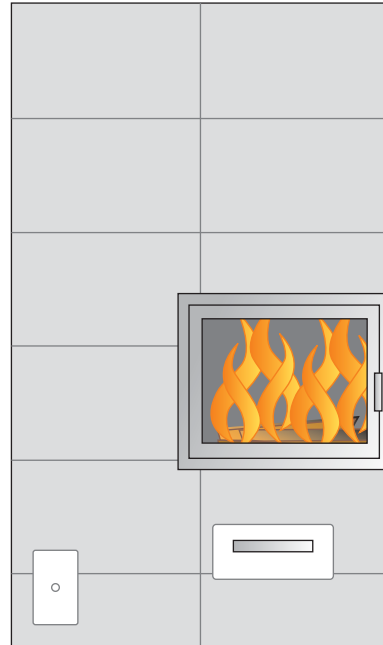

Kokonaan
kaakeloitu 300x600

Väri vaihtoehdot:
www.warmauunit.com

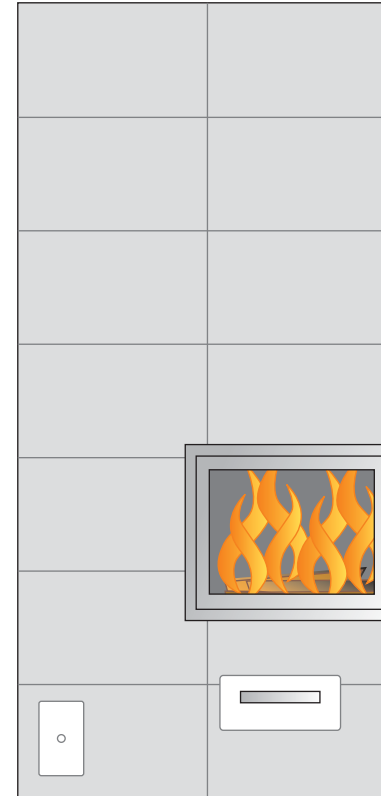

Kokonaan
kaakeloitu 300x600

Lisävarusteena
4 x korotus 100 mm
(korkeus 2100 mm)

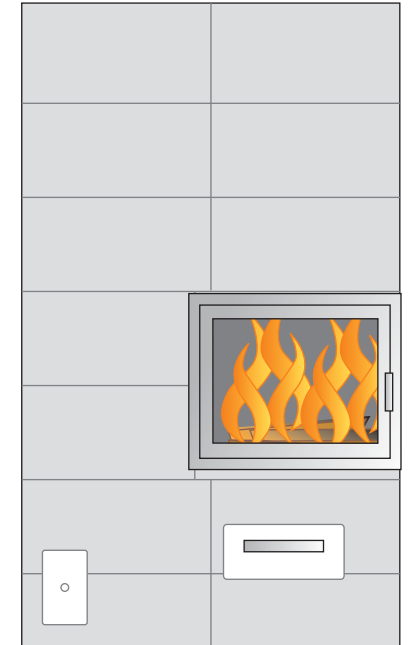

Kokonaan
kaakeloitu 250x550

Väri vaihtoehdot:
www.warmauunit.com



Fiona 85 CE kulmaluukulla *Puupihvi*

Paino: n. 1 050 - 1 350 kg
 Korkeus: n. 1 700 - 2 300 mm
 Lämmitysala: 30 - 60 m² - 45 - 80 m²
 Hormikoko: min. \varnothing 150 mm tai
 puolenkiven hormi, T400
 (Huom! Uusien hormien osalta asetusvaatimus T600.
 Hormin lämpötilaluokalle saattaa olla paikkakuntakohtaisia,
 rakennusvalvonnan asettamia erityisvaatimuksia)
Tuplakierto ja sytytyspelti vakiovarusteena
 Saatavana myös peilikuvana

Lisävarusteet:

Korotusmahdollisuus (100 mm / kerros)
 Korvausilmajärjestelmä



www.warmauunit.com

Suoritusaste:

Korkeus: 1 700 - 2300 mm
 CO-päästöt: 0,12 - 0,11 %
 Suojaetäisyys sivuille ja taakse:
 100 mm
 Savukaasun lämpötila:
 158 - 102 °C
 Hyötysuhde: 81 - 89 %
 Max. polttopuumäärä: 6 kg
 Lämmönlvovutus aika: n. 1 vrk

A+

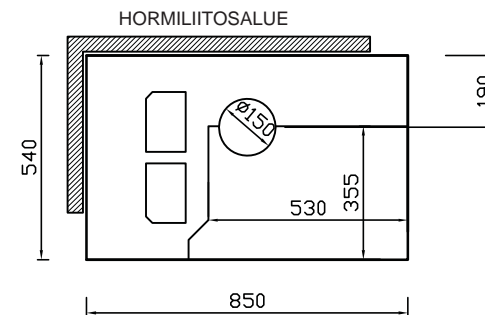

FIONA 85 KULMALUUKULLA
 EI NURKKAMALLIA

Fiona 85 kulmaluukulla, korkeus 1700 mm
 kokonaan kaakeloitu Pukkilan Ruoko harmaa kiiltävä -laatalla, kulmalistat
 satiininimusta luukku, musta alasarja

Fiona 85 kulmaluukulla pinnoitusesimerkit

korkeus: n. 1700 - 2300 mm
leveys: n. 850 mm
kuvien mittakaava 1:20



www.warmauunit.com

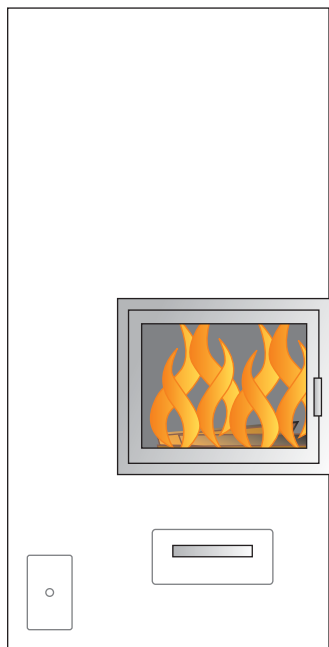

Perusmalli
slammattu

valkoinen
antiikkilaasti

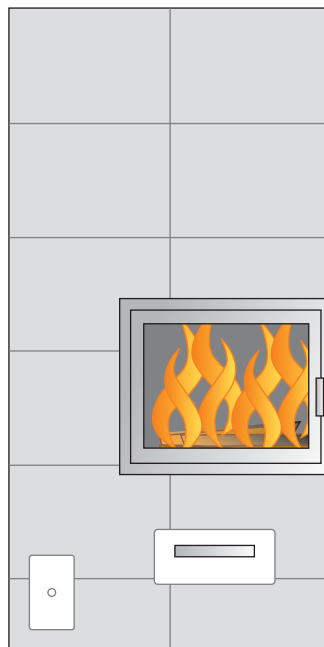

Kokonaan
kaakeloitu 300x600

Väri vaihtoehdot:
www.warmauunit.com

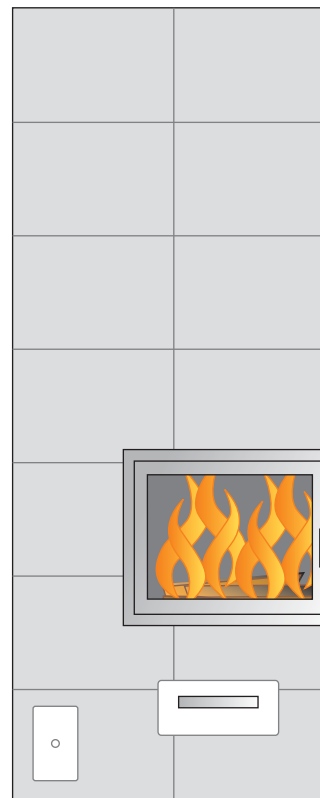

Kokonaan
kaakeloitu 300x600

Lisävarusteena
4 x korotus 100 mm
(korkeus 2100 mm)

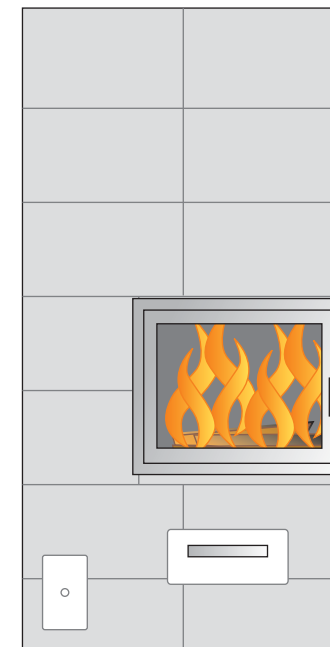

Kokonaan
kaakeloitu 250x550

Väri vaihtoehdot:
www.warmauunit.com